

Dieses Handbuch ist als permanenter Teil des Motorrads zu betrachten und muss beim Motorrad verbleiben, wenn dieses verkauft oder auf andere Weise einem neuen Eigentümer bzw. Betreiber übergeben wird. Dieses Handbuch enthält wichtige Sicherheitshinweise und Anweisungen, die vor der Benutzung des Motorrads aufmerksam gelesen werden sollten.

WICHTIG

INFORMATIONEN ZUM EINFAHREN IHRES MOTORRADS

Ihr neues Motorrad wird in den ersten 1600 km (1000 Meilen) eingefahren. Diese Zeit ist für Ihr Motorrad von erheblicher Bedeutung. Richtiges Einfahren ist die Voraussetzung dafür, dass Ihr neues Fahrzeug höchste Leistung auf lange Sicht bieten kann. Suzuki-Teile sind aus qualitativ hochwertigen Werkstoffen hergestellt, und bearbeitete Teile sind präzisionsgefertigt. Durch richtiges Einfahren können sich bearbeitete Flächen einschleifen und aneinander anpassen.

Zuverlässigkeit und Leistungsfähigkeit des Motorrads hängen von sorgsamem Umgang und Zurückhaltung während der Einfahrzeit ab. Der Motor darf in dieser Zeit auf keinen Fall zu heiß werden.

Spezielle Empfehlungen zum Einfahren finden Sie im Abschnitt EINFAHREN.

▲ **WARNUNG** / ▲ **VORSICHT** / **HINWEIS** / **ZUR BEACHTUNG**

Lesen Sie bitte dieses Handbuch und befolgen Sie die darin enthaltenen Anweisungen genau. Das Symbol ▲ und die Schlüsselwörter **WARNUNG**, **VORSICHT**, **HINWEIS** sowie **ZUR BEACHTUNG** haben besondere Bedeutungen. Beachten Sie insbesondere Informationen, die durch diese Schlüsselwörter gekennzeichnet sind:

▲ **WARNUNG**

Weist auf eine mögliche Gefahr hin, die tödliche oder schwere Verletzungen verursachen kann.

▲ **VORSICHT**

Weist auf eine mögliche Gefahr hin, die leichte bis mittelschwere Verletzungen verursachen kann.

HINWEIS

Weist auf eine mögliche Gefahr hin, die zu Fahrzeug- oder Ausrüstungsschäden führen kann.

ZUR BEACHTUNG: Kennzeichnet spezielle Informationen, die Wartungsarbeiten erleichtern oder Anweisungen verdeutlichen sollen.

VORWORT

Motorradfahren ist eine faszinierende Sportart. Für maximalen Fahrspaß sollten Sie sich vor der ersten Fahrt mit den Informationen in diesem Fahrerhandbuch gründlich vertraut machen.

Die richtige Pflege und Wartung des Motorrads werden in diesem Handbuch beschrieben. Befolgen Sie die Anweisungen genau, um einen störungsfreien Betrieb des Fahrzeugs auf lange Sicht zu gewährleisten. Bei Ihrem Suzuki-Händler steht erfahrene und speziell ausgebildetes Personal bereit, Ihrer Maschine den bestmöglichen Service mit den richtigen Werkzeugen und Geräten zukommen zu lassen.

Alle Informationen, Abbildungen und Daten in diesem Handbuch beruhen auf dem zum Zeitpunkt der Drucklegung aktuellen Produktinformationsstand. Verbesserungen und andere Änderungen können jedoch dazu führen, dass die Informationen in diesem Handbuch nicht mehr genau mit Ihrem Motorrad übereinstimmen. Suzuki behält sich jederzeit das Recht auf Änderungen vor.

Beachten Sie bitte, dass dieses Handbuch für alle Versionen in allen Vertriebsgebieten verfasst ist und alle Ausstattungsmerkmale beschreibt. Deshalb kann Ihr Modell serienmäßig anders ausgestattet sein, als in diesem Handbuch beschrieben.



INHALTSVERZEICHNIS

INFORMATIONEN FÜR DEN EIGENTÜMER

1

BEDIENUNGSELEMENTE

2

EMPFEHLUNGEN ZU KRAFTSTOFF, MOTORÖL UND KÜHLMITTEL

3

EINFAHREN UND PRÜFUNG VOR FAHRTANTRITT

4

FAHRTIPPS

5

INSPEKTION UND WARTUNG

6

FEHLERBEHEBUNG

7

EINLAGERUNG UND REINIGUNG DES MOTORRADS

8

TECHNISCHE DATEN

INDEX

INFORMATIONEN FÜR DEN EIGENTÜMER

ZUBEHÖR UND BELADUNG	1-2
HINWEISE ZUM SICHEREN FAHREN	1-4
AUFKLEBER	1-5
LAGE DER SERIENNUMMERN	1-6
GERÄUSCHREDUZIERUNGSSYSTEM (NUR AUSTRALIEN)	1-6

INFORMATIONEN FÜR DEN EIGENTÜMER

ZUBEHÖR UND BELADUNG

ZUBEHÖR

Das Anbringen von ungeeigneten Zubehörteilen kann die Fahrsicherheit beeinträchtigen. Suzuki ist nicht in der Lage, alle erhältlichen Zubehörteile oder Kombinationen davon zu prüfen. Ihr Fachhändler kann Ihnen jedoch helfen, geeignete Zubehörteile auszuwählen und sie richtig anzubringen. Gehen Sie bei Auswahl und Montage von Zubehörteilen für Ihr Motorrad mit Bedacht vor. Im Zweifelsfalle und bei Fragen wenden Sie sich an Ihren Suzuki-Händler.

WARNUNG

Falsche Montage von Zubehörteilen oder unsachgemäße Änderungen am Motorrad können zu einem veränderten Fahrverhalten führen und Unfälle verursachen.

Verwenden Sie niemals ungeeignetes Zubehör und vergewissern Sie sich, dass jegliches Zubehör korrekt montiert ist. Als Ersatzteile und Zubehör dürfen ausschließlich Originalteile von Suzuki oder gleichwertige Teile verwendet werden, die für den Gebrauch an diesem Motorrad vorgesehen sind. Montieren und verwenden Sie diese bestimmungsgemäß. Bei Fragen wenden Sie sich bitte an Ihren Suzuki-Händler.

RICHTLINIEN FÜR DIE MONTAGE VON ZUBEHÖRTEILEN

- Zubehörteile, die die Aerodynamik des Motorrads beeinflussen, wie z. B. eine Verkleidung, ein Windschild, Rückenlehnen, Seitentaschen, Topcases usw., sind möglichst tief liegend, möglichst eng am Fahrzeug und möglichst nahe am Schwerpunkt des Fahrzeugs anzubringen. Vergewissern Sie sich, dass Montagehalterungen und andere Befestigungsteile sicher befestigt sind.
- Vergewissern Sie sich, dass ausreichende Bodenfreiheit und Seitenfreiheit in Schräglage vorhanden sind. Zubehörteile dürfen die Funktion von Federung, Lenkung und anderen Bestandteilen der Steuerung in keiner Weise behindern.
- Zubehörteile am Lenker oder im Bereich der Teleskopgabel können ernsthafte Stabilitätsprobleme verursachen. Durch das zusätzliche Gewicht spricht das Motorrad auf Lenkbewegungen träger an. Außerdem kann es Lenkerflattern verursachen und zu Stabilitätsproblemen führen. An Lenker und Teleskopgabel des Motorrads sollte so wenig wie möglich, und gegebenenfalls nur sehr leichtes Zubehör montiert werden.
- Manche Zubehörteile verändern die Sitzposition des Fahrers. Dadurch kann seine Bewegungsfreiheit und damit die Kontrolle über das Fahrzeug eingeschränkt sein.

- Elektrische Zubehörteile können die elektrische Anlage überlasten. In extremen Fällen können Kabel beschädigt werden, oder es kann während der Fahrt ein gefährlicher Stromausfall auftreten.
- Ziehen Sie weder einen Anhänger noch einen Seitenwagen. Dieses Motorrad ist nicht für Anhänger- oder Seitenwagenbetrieb ausgelegt.

BELADUNGSGRENZE

WARNUNG

Überladung bzw. falsche Beladung kann zu einem Verlust der Kontrolle über das Motorrad und zu einem Unfall führen.

Beachten Sie die Beladungsgrenzen und die in diesem Handbuch genannten Beladungshinweise.

Überschreiten Sie niemals das zGG (zulässiges Gesamtgewicht) dieses Motorrads. Das zulässige Gesamtgewicht ist die Summe des Gewichts von Motorrad, Zubehör, Zuladung, Fahrer und Beifahrer. Beachten Sie bei der Auswahl von Zubehörteilen immer das Gewicht des Fahrers ebenso wie das Gewicht der Zubehörteile. Das zusätzliche Gewicht der Zubehörteile kann nicht nur zu unsicheren Fahrzuständen führen, sondern auch die Fahrstabilität beeinträchtigen.

Zulässiges Gesamtgewicht:

400 kg (880 lb)

bei Reifendruck (kalt)

Vorn: 250 kPa (2,50 kgf/cm², 36 psi)

Hinten: 290 kPa (2,90 kgf/cm², 42 psi)

BELADUNGSHINWEISE

Dieses Motorrad ist primär für den Transport kleiner Gegenstände im Solobetrieb geeignet. Befolgen Sie die nachstehenden Beladungshinweise:

- Achten Sie darauf, dass die Ladung sicher befestigt und das Gewicht auf beiden Seiten des Motorrads gleichmäßig verteilt ist.
- Halten Sie den Schwerpunkt der Zuladung niedrig und möglichst nahe an der Mitte des Motorrads.
- Befestigen Sie große oder schwere Gegenstände nicht an Lenker, Teleskopgabel oder Heckfender.
- Bringen Sie keine Gepäckträger oder Gepäckboxen an, die über das Heck des Motorrads hinausragen.
- Befördern Sie keine Gegenstände, die über das Heck des Motorrads hinausragen.
- Vergewissern Sie sich, dass beide Reifen den richtigen Fülldruck für die gegebene Beladung haben. Siehe Seite 6-37.
- Falsche Beladung des Motorrads kann Ihr Lenk- und Balancevermögen beeinträchtigen. Mit Gepäck oder angebrachtem Zubehör sollten Sie nicht schneller als 130 km/h (80 mph) fahren.
- Stellen Sie die Federung entsprechend der Beladung ein.

WARNUNG

Durch Anbringen von Gegenständen in dem Raum hinter der Verkleidung kann die Lenkung behindert werden, und es besteht die Gefahr des Verlustes der Kontrolle über das Fahrzeug.

Transportieren Sie keine Gegenstände im Raum hinter der Verkleidung.

ÄNDERUNGEN

Änderungen und/oder der Abbau von Original-Ausrüstungsteilen können das Fahrzeug verkehrsunsicher machen bzw. gesetzliche Vorschriften verletzen.

Der Rahmen dieses Motorrads ist aus Aluminiumlegierung hergestellt. Deshalb dürfen keine Änderungen wie Bohrungen oder Schweißarbeiten am Rahmen vorgenommen werden, weil diese die Festigkeit des Rahmens beeinträchtigen können. Die Missachtung dieser Warnung kann zu einem unsicheren Fahrzeug-Betriebszustand und zu Unfällen führen. Suzuki haftet in keiner Weise für Personen- oder Motorradschäden, die durch Änderungen am Rahmen verursacht werden. Schrauben Sie nur Zubehör an, durch das der Rahmen nicht verändert wird, und achten Sie darauf, dass das zulässige Gesamtgewicht nicht überschritten wird.

WARNUNG

Durch Änderungen an einem Aluminiumrahmen, wie Bohren oder Schweißen, wird der Rahmen geschwächt. Dadurch könnte ein unsicherer Betriebszustand entstehen, der zu Unfällen führen kann.

Nehmen Sie niemals Änderungen am Rahmen vor.

HINWEISE ZUM SICHEREN FAHREN

Motorradfahren macht Spaß und ist ein faszinierender Sport. Es setzt aber die Einhaltung bestimmter Vorsichtsmaßnahmen voraus, um die Sicherheit des Fahrers und Beifahrers zu gewährleisten. Beachten Sie stets die folgenden Punkte:

TRAGEN SIE EINEN HELM

Sicheres Motorradfahren beginnt mit einem qualitativ hochwertigen Helm. Die größte Gefahr bei Unfällen sind Kopfverletzungen. Tragen Sie **IMMER** einen amtlich zugelassenen Helm. Sie sollten auch geeigneten Augenschutz tragen.

MOTORRADBEKLEIDUNG

Lose, modische Kleidung kann beim Fahren unbequem und gefährlich sein. Wählen Sie für Ihre Motorradfahrten qualitativ hochwertige Motorradbekleidung.

PRÜFUNG VOR FAHRTANTRITT

Lesen Sie die Anweisungen im Abschnitt „PRÜFUNG VOR FAHRTANTRITT“ dieses Handbuchs genau durch. Führen Sie vor jeder Fahrt eine eingehende Sicherheitsprüfung durch, um die Sicherheit von Fahrer und Beifahrer zu gewährleisten.

MACHEN SIE SICH MIT DEM MOTORRAD VERTRAUT

Ihr Fahrkönnen und Ihre Kenntnisse der Mechanik bilden die Grundlage für sicheres Fahren. Wir empfehlen, dass Sie sich mit der Maschine und ihrer Bedienung auf einem Übungsgelände gründlich vertraut machen, bevor Sie am Straßenverkehr teilnehmen. Sie wissen: Übung macht den Meister.

KENNEN SIE IHRE GRENZEN

Fahren Sie stets Ihrem fahrerischen Können entsprechend. Wenn Sie Ihre Grenzen kennen und nicht überschreiten, ist die Unfallgefahr bereits wesentlich verringert.

FAHREN SIE BEI SCHLECHTEM WETTER BESONDERS SICHERHEITSBEWUSST

Fahren Sie bei schlechtem Wetter, insbesondere bei Nässe, besonders vorsichtig. Auf nassen Straßen verdoppeln sich die Bremswege. Straßenmarkierungen, Kanaldeckel und schmierig erscheinende Flächen können besonders glatt sein und sind zu meiden. Seien Sie auch an Bahnübergängen, bei Metallplattenabdeckungen und Brücken besonders vorsichtig. Bei jedem Zweifel über den Straßenzustand verringern Sie Ihre Fahrgeschwindigkeit!

FAHREN SIE DEFENSIV

Die meisten Motorradunfälle treten in Situationen auf, bei denen ein entgegenkommendes Auto vor einem Motorrad abbiegt. Fahren Sie immer defensiv. Geübte Motorradfahrer gehen stets davon aus, dass sie vom Autofahrer nicht gesehen werden, auch bei hellem Tageslicht. Tragen Sie helle, reflektierende Kleidung. Fahren Sie immer mit dem Scheinwerfer und der Schlussleuchte, auch bei Tage, um von Autofahrern besser gesehen zu werden. Fahren Sie nicht im toten Winkel eines anderen Verkehrsteilnehmers.

AUFKLEBER

Lesen und beachten Sie alle am Motorrad angebrachten Aufkleber. Vergewissern Sie sich, dass Sie die Bedeutung aller Aufkleber verstehen. Entfernen Sie die Aufkleber nicht vom Motorrad.

LAGE DER SERIENNUMMERN

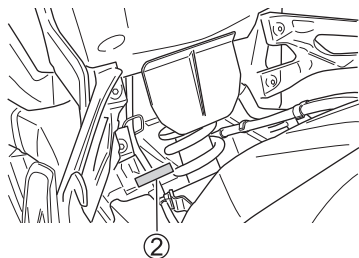
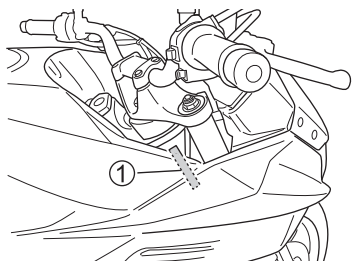

Die Seriennummer des Rahmens und/oder des Motors werden für die Anmeldung des Motorrads benötigt. Außerdem erleichtern sie Ihrem Händler die Bestellung von Teilen und das Auffinden spezieller Wartungsinformationen. Die Rahmennummer ① ist am Lenkkopfrohr eingestanz. Die Motornummer ② ist am Kurbelgehäuse eingestanz.

Notieren Sie diese Nummern in den nachstehenden Feldern zur späteren Verwendung.

Rahmennummer:

Motornummer:

GERÄUSCHREDUZIERUNGSSYSTEM (NUR AUSTRALIEN)

EINGRIFFE IN DAS GERÄUSCHREDUZIERUNGSSYSTEM SIND UNTERSAGT

Fahrzeughalter werden darauf hingewiesen, dass folgende Maßnahmen gesetzlich verboten sein können:

- (a) Ausbau oder Deaktivierung durch jede Person außer zu Zwecken der Wartung, Reparatur oder des Austausches jedweder Einrichtung bzw. Design-Komponente zur Geräuschreduzierung eines neuen Fahrzeugs vor dem Verkauf oder der Auslieferung zum Endkunden bzw. während des Gebrauchs, sowie
- (b) Gebrauch des Fahrzeugs nach dem Ausbau oder der Deaktivierung einer derartigen Einrichtung oder Design-Komponente durch eine beliebige Person.

BEDIENUNGSELEMENTE

LAGE VON TEILEN	2-2
SCHLÜSSEL	2-5
ZÜNDSCHALTER	2-7
INSTRUMENTENTAFEL	2-10
LINKE LENKERARMATUR	2-45
RECHTE LENKERARMATUR	2-50
TANKDECKEL	2-53
SCHALTHEBEL	2-54
HINTERRADBREMSPEDAL	2-54
SITZSCHLOSS UND HELMHALTER	2-55
GEPÄCKSCHLAUFEN	2-56
SEITENSTÄNDER	2-57
FAHRWERKSEINSTELLUNG	2-58

BEDIENUNGSELEMENTE

LAGE VON TEILEN

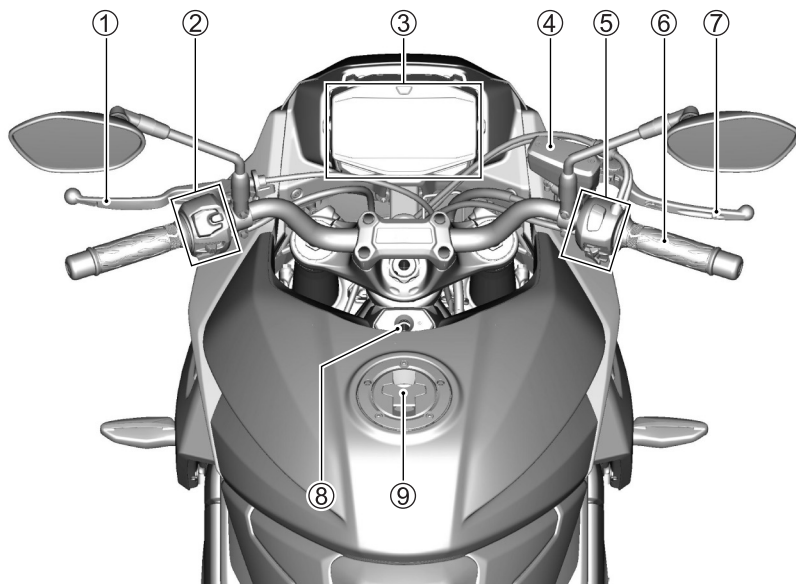

KATANA

- ① Kupplungshebel
- ② Schalter der linken Lenkerarmatur
- ③ Instrumententafel
- ④ Flüssigkeitsbehälter für Vorderradbremse
- ⑤ Schalter der rechten Lenkerarmatur
- ⑥ Gasdrehgriff
- ⑦ Vorderradbremshebel
- ⑧ Zündschalter
- ⑨ Tankdeckel

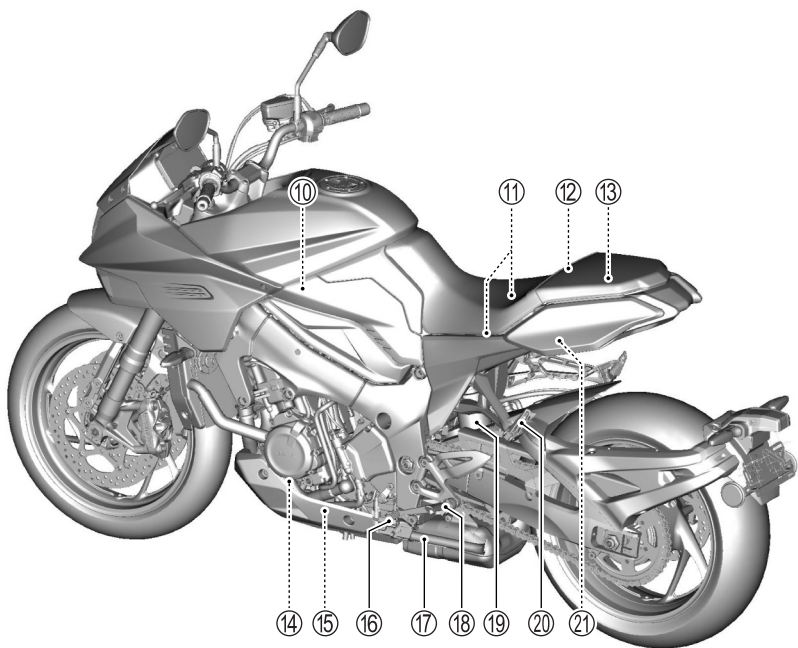

KATANA

- ⑩ Luftfiltereinsatz
- ⑪ Helmhalter
- ⑫ Sicherungen
- ⑬ Batterie
- ⑭ Motorölfilter
- ⑮ Motoröl-Ablassschraube
- ⑯ Schalthebel
- ⑰ Seitenständer
- ⑱ Fußrasten
- ⑲ Hinterradaufhängung
- ⑳ Beifahrerfußrasten
- ㉑ Sitzschloss

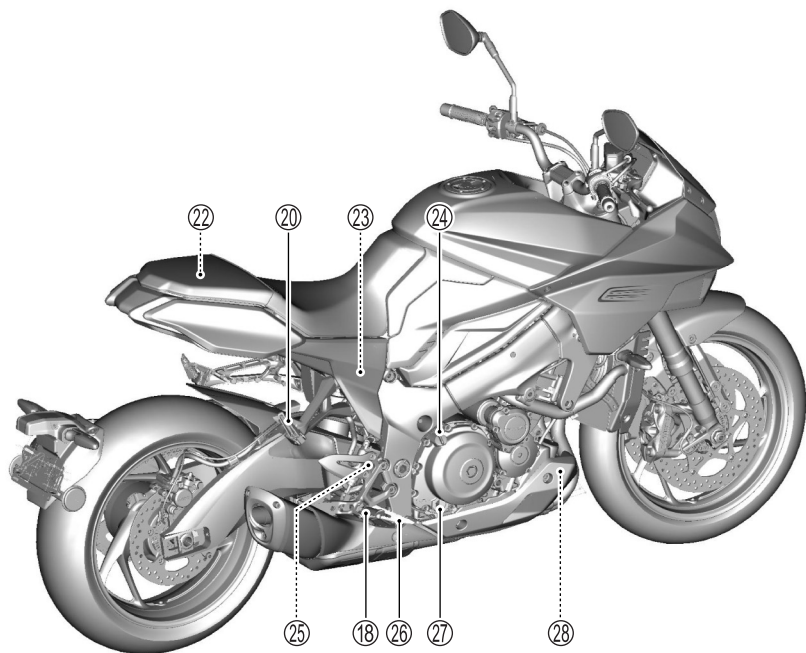

KATANA

- ②② Werkzeuge
- ②③ Flüssigkeitsbehälter für Hinterradbremse
- ②④ Motoröl-Einfüllkappe
- ②⑤ Hinterradbremsslichtschalter
- ②⑥ Hinterradbremspedal
- ②⑦ Motoröl-Schauglas
- ②⑧ Kühlmittelbehälter

SCHLÜSSEL

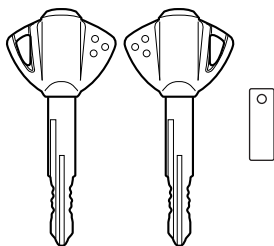

Dieses Motorrad wird mit einem Paar identischer Zündschlüssel ausgeliefert. Bewahren Sie den Reserveschlüssel an einem sicheren Ort auf. Wenn alle Schlüssel verloren gehen, muss das ECM ausgetauscht werden. (Modell mit Wegfahrsperrung)

⚠ WARNUNG

Eine lange Schlüsselkette kann sich zwischen Zündschalter und oberer Halterung verfangen. Dies könnte die Lenkbarkeit beeinträchtigen und zu einem Verlust der Kontrolle über das Fahrzeug führen.

Verwenden Sie den Zündschlüssel so wie er ist, ohne Kette und nicht an einem Schlüsselbund.

HINWEIS

Beschichtete und lackierte Teile um das Zündschloss können beschädigt werden, wenn der Zündschlüssel an einem Anhänger oder einer Kette befestigt eingesteckt ist.

Um derartige Schäden zu vermeiden, sollten Sie entweder keinen oder nur einen weichen Schlüsselanhänger verwenden.

ZUR BEACHTUNG:

- Der Wegfahrsperr-Identifizierungscode ist in den Schlüssel einprogrammiert. Daher funktioniert ein von einem normalen Schlüsseldienst nachgemachter Schlüssel nicht. Wenn Sie einen Ersatzschlüssel benötigen, wenden Sie sich bitte an Ihren Suzuki-Händler.
- Wenn Sie den Schlüssel verloren haben, lassen Sie diesen von Ihrem Suzuki-Händler deaktivieren.
- Wenn Sie andere Fahrzeuge mit Wegfahrsperrschlüsseln besitzen, halten Sie diese bei Gebrauch des Motorrads vom Zündschalter fern, da das Wegfahrsperrsystem Ihres Motorrads anderenfalls gestört werden könnte. Auch der Reserveschlüssel für Ihr Motorrad kann das Wegfahrsperrsystem des Fahrzeugs stören. Halten Sie den Reserveschlüssel vom Zündschalter fern.
- Da Gegenstände, die aus Metall gefertigt oder magnetisch sind oder Funkwellen aussenden, die Kommunikation mit der Wegfahrsperrung beeinträchtigen, dürfen solche Gegenstände nicht am Schlüsselanhänger befestigt oder in die Nähe des Schlüssels gebracht werden.
- Ursprünglich sind zwei Schlüssel für das Wegfahrsperrsystem registriert. Zwei weitere Schlüssel können hinzugefügt werden. Lassen Sie zusätzliche Reserveschlüssel von Ihrem Suzuki-Händler anfertigen und registrieren.

WEGFAHRSPERREN- ANZEIGELEUCHE (falls vorhanden)

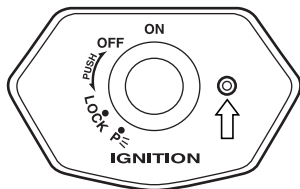

Beim Einschalten der Zündung blinkt die Wegfahrsperr-Anzeigeleuchte zweimal. Anschließend leuchtet die Anzeige 2 Sekunden lang und geht dann aus.

Das Wegfahrsperrsystem trägt zum Diebstahlschutz bei, indem es das Motorstartsystem elektronisch sperrt. Der Motor kann nur mit den Originalschlüsseln gestartet werden, bei denen ein elektronischer Identifizierungscode einprogrammiert ist. Wenn der Schlüssel auf „ON“ gedreht wird, gibt er den Identifizierungscode an das ECM weiter.

ZUR BEACHTUNG:

- Wenn die Anzeigeleuchte fortwährend blinkt, kann der Motor nicht gestartet werden.
- Wenn die Anzeigeleuchte fortwährend blinkt, bedeutet dies, dass ein Wegfahrsperrsystem-Kommunikationsfehler zwischen Schlüssel und ECM vorliegt, oder dass ein falscher Schlüssel verwendet worden ist. Schalten Sie die Zündung aus und dann wieder ein, um den Wegfahrsperrsystem-Kommunikationsfehler zu beheben.
- Ursprünglich sind zwei Zündschlüssel für das Wegfahrsperrsystem registriert. Zwei weitere Schlüssel können hinzugefügt werden. Beim Einschalten der Zündung gibt die Anzeigeleuchte durch Blinken die Anzahl der registrierten Schlüssel an.

ZÜNDSCHALTER

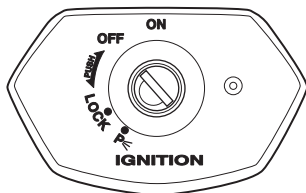

Modell mit Wegfahrsperre

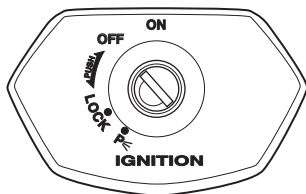

Der Zündschalter hat 4 Stellungen:

STELLUNG „OFF“

Alle elektrischen Schaltkreise sind ausgeschaltet. Der Motor kann nicht gestartet werden. Der Schlüssel kann abgezogen werden.

STELLUNG „ON“

Der Zündkreis ist geschlossen, der Motor kann gestartet werden. Wenn der Schlüssel in diese Stellung gedreht wird, werden Scheinwerfer und Schlussleuchte automatisch eingeschaltet. In dieser Stellung kann der Schlüssel nicht abgezogen werden.

ZUR BEACHTUNG: Starten Sie den Motor nach Drehen des Schlüssels auf „ON“ unverzüglich, da anderenfalls Batterieleistung verloren geht, weil Scheinwerfer und Schlussleuchte eingeschaltet sind.

STELLUNG „LOCK“

Zum Verriegeln der Lenkung drehen Sie den Lenker ganz nach links. Drücken Sie den Schlüssel nach unten, drehen Sie ihn auf „LOCK“ und ziehen Sie ihn ab. Alle elektrischen Schaltkreise sind ausgeschaltet.

ZUR BEACHTUNG:

- *Drehen Sie den Lenker nach links und rechts, um sicherzustellen, dass das Lenkradschloss verriegelt ist.*
- *Wenn es sich nicht leicht verriegeln lässt, stellen Sie den Schlüssel auf „LOCK“ und drehen Sie den Lenker leicht nach rechts.*

STELLUNG „P“ (Parken)

Zum Parken des Motorrads verriegeln Sie die Lenkung und drehen Sie den Schlüssel auf die Stellung „P“. Der Schlüssel kann nun abgezogen werden; Positionsleuchte (falls vorhanden) sowie Schlussleuchte bleiben an, die Lenkung wird verriegelt. Diese Stellung ist für das Parken bei Nacht am Straßenrand vorgesehen. Sie sorgt dafür, dass andere Verkehrsteilnehmer Ihr Fahrzeug besser sehen können.

⚠️ WARNUNG

Der Zündschalter darf während der Fahrt nicht auf „P“ (PARKEN) oder „LOCK“ gedreht werden, da dies gefährlich ist. Das Bewegen des Motorrads mit verriegelter Lenkung kann gefährlich sein. Sie könnten das Gleichgewicht verlieren und stürzen, bzw. das Motorrad könnte umkippen.

Stoppen Sie das Motorrad und stellen Sie es auf den Seitenständer, bevor Sie die Lenkung verriegeln. Versuchen Sie niemals, das Motorrad mit verriegelter Lenkung zu bewegen.

⚠️ WARNUNG

Ist das Motorrad umgefallen, z. B. nach Wegrutschen oder nach einem Unfall, können Beschädigungen am Motorrad dazu führen, dass der Motor weiterläuft. Dies könnte zu einem Brand oder Verletzungen durch bewegliche Teile, zum Beispiel das Hinterrad, führen.

Schalten Sie die Zündung unverzüglich aus, wenn das Motorrad umfällt. Lassen Sie das Motorrad durch Ihren Suzuki-Händler auf nicht sichtbare Beschädigungen prüfen.

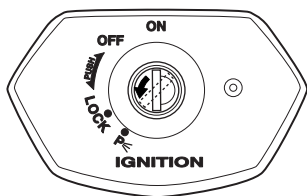



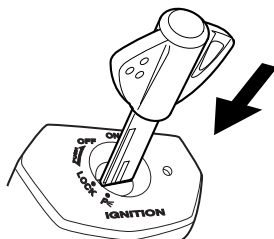
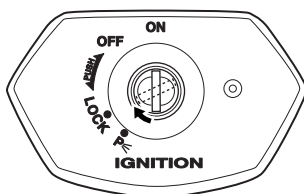
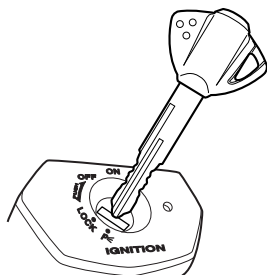



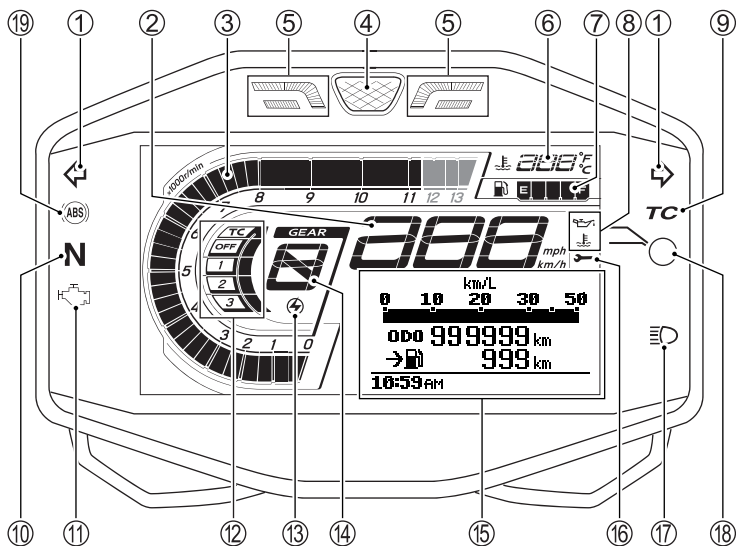

Die Schlüsselöffnung kann durch Drehen der Abdeckung abgedeckt werden.



Beim Einstecken des Schlüssels drehen Sie die Abdeckung so, dass die Öffnung über der für den Schlüssel liegt.

INSTRUMENTENTAFEL





- ① Blinker-Anzeigeleuchte „↔“ (↗ 2-11)
- ② Tachometer (↗ 2-11)
- ③ Drehzahlmesser (↗ 2-11)
- ④ Haupt-Motordrehzahlanzeigeleuchte (MAIN) (↗ 2-33)
- ⑤ Neben-Motordrehzahlanzeigeleuchte (SUB) (↗ 2-33)
- ⑥ Motor Kühlmitteltemperatur-Anzeigedisplay (↗ 2-42)
- ⑦ Kraftstoffstandanzeige „“ (↗ 2-12)
- ⑧ Motorkühlmitteltemperaturanzeige „“/
Öldruckanzeige „“ (↗ 2-42)
- ⑨ Traktionskontroll-Anzeigeleuchte „TC“ (↗ 2-12)
- ⑩ Leerlauf-Anzeigeleuchte „N“ (↗ 2-13)
- ⑪ Störungsanzeigeleuchte „“ (↗ 2-14)
- ⑫ Traktionskontrollsystemanzeige (↗ 2-15)
- ⑬ Motordrehzahlanzeige „“ (↗ 2-33)
- ⑭ Ganganzeige (↗ 2-15)
- ⑮ Multifunktionsdisplay (↗ 2-16)
- ⑯ Serviceanzeige „“ (↗ 2-42)
- ⑰ Fernlicht-Anzeigeleuchte „“ (↗ 2-42)
- ⑱ Motorkühlmitteltemperatur-Anzeigeleuchte/
Öldruck-Anzeigeleuchte (↗ 2-42)
- ⑲ ABS-Anzeigeleuchte „“ (↗ 2-44)

Wenn der Zündschalter in die Stellung „ON“ gedreht wird:

- Alle LCD-Segmente erscheinen und schalten dann auf Normalanzeige.
- Die Störungsanzeigelampe ⑪ und die Motordrehzahlanzeigelampen (MAIN) ④ und (SUB) ⑤ leuchten 3 Sekunden lang auf.
- Folgende Anzeigelampen leuchten auf.
Motorkühlmitteltemperatur-Anzeigelampe/Öldruck-Anzeigelampe ⑱, ABS-Anzeigelampe ⑲, Traktionskontroll-Anzeigelampe ⑨.

ZUR BEACHTUNG: Bezüglich Ausschaltbedingung siehe Erläuterung für jede Anzeige in diesem Abschnitt.

BLINKER-ANZEIGELEUCHTE

„ “ ①

Diese Anzeigelampe blinkt, wenn der Blinker zur Fahrtrichtungsanzeige nach rechts oder links betätigt wird.

ZUR BEACHTUNG: Wenn eine Blinklampe wegen einer durchgebrannten Glühlampe oder eines Stromkreisschadens nicht richtig funktioniert, blinkt die Anzeigelampe schneller, um den Fahrer auf das Problem aufmerksam zu machen.

TACHOMETER ②

Der Tachometer zeigt die Fahrgeschwindigkeit in Meilen oder Kilometern pro Stunde an.

ZUR BEACHTUNG:

- Umschalten zwischen km/h und mph erfolgt durch Wahl von „UNIT“ im Menü des Multifunktionsdisplays ⑮. (☞ 2-39).
- Wählen Sie km/h oder mph in Übereinstimmung mit geltenden Verkehrsvorschriften.
- Nach einer Änderung der Einheiten sollten Sie die Tachometeranzeige überprüfen.

DREHZAHLMESSER ③







Der Drehzahlmesser zeigt die Motordrehzahl in Umdrehungen pro Minute (U/min) an.

ZUR BEACHTUNG: Die Drehzahlmesseranimation kann aus 4 Anzeigemustern ausgewählt werden. Umschalten zwischen Anzeigemustern erfolgt durch Wahl von „TACHO SET“ im Menü des Multifunktionsdisplays ⑮. (☞ 2-32).

KRAFTSTOFFSTANDANZEIGE

„“ ⑦

Die Kraftstoffstandanzeige zeigt den Kraftstoffstand im Kraftstofftank an. Wenn der Kraftstofftank voll ist, zeigt die Kraftstoffstandanzeige alle 5 Segmente an. Wenn der Kraftstoffstand unter 3,0 l (3,2/2,6 US/Imp qt) sinkt, blinkt das Zapfsäulensymbol. Sinkt der Kraftstoffstand unter 1,2 l (1,3/1,1 US/Imp qt), blinken das Zapfsäulensymbol und das letzte Segment der Kraftstoffstandanzeige.

Kraftstofftank	Ungefähr 1,2 l	Ungefähr 3,0 l	Voll
Segmente	Blinkt 		
Symbol	Blinkt 	Blinkt 	

ZUR BEACHTUNG:

- Wenn das Motorrad auf dem Seitenständer steht, kann der Kraftstoffstand nicht korrekt angezeigt werden. Schalten Sie die Zündung bei senkrecht stehendem Motorrad auf „ON“.
- Wenn das Zapfsäulensymbol blinkt, tanken Sie baldmöglichst nach. Wenn der Kraftstofftank fast leer ist, blinkt auch das letzte Segment der Kraftstoffstandanzeige.

TRAKTIONSKONTROLL-ANZEIGELEUCHTE „TC“ ⑨



Wenn das Traktionskontrollsystem ausgeschaltet ist, bleibt die Traktionskontroll-Anzeigeleuchte „TC“ erleuchtet.

Wenn das Traktionskontrollsystem zwischen Modus 1 und Modus 3 eingestellt ist, verhält sich die Traktionskontroll-Anzeigeleuchte wie folgt.

- Die Anzeigeleuchte „TC“ leuchtet auf, wenn die Zündung auf „ON“ gestellt wird, und sie erlischt, sobald eine höhere Fahrgeschwindigkeit als 5 km/h (3 mph) erreicht wird.
- Die Anzeigeleuchte „TC“ und die Störungsanzeigeleuchte „“ leuchten auf und bleiben an, wenn das Traktionskontrollsystem wegen einer Systemstörung nicht funktioniert.
- Wenn das Traktionskontrollsystem am Hinterrad einen Antriebschlupf erkennt, blinkt die Anzeigeleuchte „TC“ und die Leistungsabgabe des Motors wird geregelt.
- Die Anzeigeleuchte „TC“ bleibt aus, wenn das Traktionskontrollsystem die Traktion des Hinterrads beim Beschleunigen überwacht.

WARNUNG

Fahren des Motorrads mit aktiviertem Traktionskontrollsystem und leuchtender Traktionskontroll-Anzeigeleuchte „TC“ sowie leuchtender Störungsanzeigeleuchte „“ kann gefährlich sein.

Wenn die Traktionskontroll-Anzeigeleuchte „TC“ und die Störungsanzeigeleuchte „“ während der Fahrt aufleuchten, halten Sie an einer sicheren Stelle an und schalten Sie die Zündung aus. Warten Sie eine kurze Zeit lang, schalten Sie die Zündung dann wieder ein und kontrollieren Sie, ob die Anzeigeleuchte „TC“ und die Störungsanzeigeleuchte „“ angehen.

- Das Traktionskontrollsystem ist funktionsfähig, wenn die Anzeigeleuchte „TC“ nach dem Anfahren erlischt.
- Wenn die Anzeigeleuchte „TC“ nach dem Anfahren nicht erlischt, funktioniert das Traktionskontrollsystem nicht. Sie sollten das System möglichst bald von einem Suzuki-Händler überprüfen lassen.

ZUR BEACHTUNG: Weitere Informationen zum Traktionskontrollsystem finden Sie auf Seite 2-46.

LEERLAUF-ANZEIGELEUCHTE

„N“ 

Die grüne Anzeigeleuchte leuchtet auf, wenn das Getriebe in den Leerlauf geschaltet wird. Die Leuchte erlischt beim Einlegen eines Gangs.

STÖRUNGSANZEIGELEUCHTE

„“ (11)

10:59 AM FI

Wenn das Kraftstoffeinspritzsystem und/oder das Traktionskontrollsystem ausfällt, leuchtet die Störungsanzeigeleuchte (11) auf oder blinkt, und das Multifunktionsdisplay (15) zeigt „FI“ an. Es bestehen folgende 2 Modi;

- A. Das Multifunktionsdisplay (15) zeigt „FI“ unterbrochen an, und die Störungsanzeigeleuchte (11) leuchtet auf und bleibt leuchtet. In diesem Modus darf der Motor weiter laufen.
- B. Das Multifunktionsdisplay (15) zeigt kontinuierlich „FI“ an und die Störungsanzeigeleuchte (11) blinkt. In diesem Modus läuft der Motor nicht.

HINWEIS

Das Aufleuchten der Störungsanzeigeleuchte weist auf eine Störung des Kraftstoffeinspritzsystems und/oder des Traktionskontrollsystems hin.

Wenn das Display „FI“ anzeigt und die Störungsanzeigeleuchte aufleuchtet, lassen Sie das Kraftstoffeinspritzsystem und/oder das Traktionskontrollsystem möglichst bald von Ihrem Suzuki-Händler oder qualifiziertem Fachpersonal überprüfen.

ZUR BEACHTUNG: Wenn das Multifunktionsdisplay dauerhaft „FI“ anzeigt und die Störungsanzeigeleuchte blinkt, lässt sich der Motor nicht starten.

10:59 AM CHEC

Wenn das Display im Displaybereich „CHEC“ anzeigt, prüfen Sie folgende Punkte:

- Vergewissern Sie sich, dass die Zündungssicherung nicht durchgebrannt ist.
- Vergewissern Sie sich, dass die Kabelsteckverbinder angeschlossen sind.

TRAKTIONSKONTROLLSYSTEM- ANZEIGE ⑫

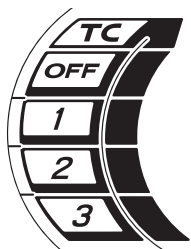

Die Traktionskontrollsystem-Anzeige zeigt OFF oder Modus 1 bis 3 an.

ZUR BEACHTUNG: Weitere Informationen zum Traktionskontrollsystem finden Sie auf Seite 2-46.

GANGANZEIGE ⑭

Die Ganganzeige zeigt den jeweils eingelegten Gang an. Wenn sich das Getriebe im Leerlauf befindet, erscheint „N“ in dieser Anzeige.

ZUR BEACHTUNG: Wenn im Multifunktionsdisplaybereich „CHEC“ angezeigt wird, zeigt die Ganganzeige keine Zahl, sondern „-“ an.

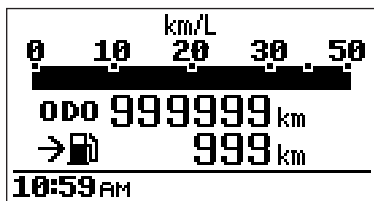

⚠️ WARNUNG

Das Umschalten des Displays während der Fahrt kann gefährlich sein. Sobald Sie eine Hand vom Lenker nehmen, haben Sie weniger Kontrolle über das Motorrad.

Schalten Sie das Display niemals während der Fahrt um. Lassen Sie beide Hände am Lenker.

UHR

Das Multifunktionsdisplay zeigt stets die Zeit an.

10:59 AM

Die Zeit wird im 12-Stunden-AM/PM-System angezeigt.

Die Einstellung erfolgt durch Wahl von „DATE & TIME“ im Menü des Multifunktionsdisplays 15. (☞ 2-30)

MENÜ

AUFWÄRTS

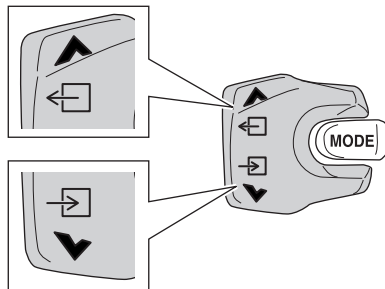

ABWÄRTS

Betätigen Sie den WAHLSCHALTER (Aufwärts oder Abwärts) zum Einstellen der einzelnen Elemente im Multifunktionsdisplay.

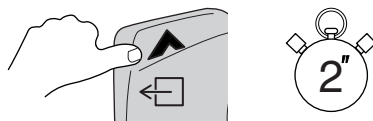

Drücken Sie den WAHLSCHALTER (Aufwärts) etwa 2 Sekunden lang, um in das Display „MENU“ zu schalten.

Das Display „MENU“ umfasst folgende Punkte 1 bis 6.

1. DISPLAY

Einstellung von 2 Modi („ROAD“, „LAP TIME“) für normalen Anzeigehalt.

(☞ 2-18)

2. DATE & TIME

Einstellung von Datum und Uhrzeit.

(☞ 2-30)

3. TACHO SET

Einstellung der Drehzahlmesseranimation.

(☞ 2-32)

4. RPM SET

Einstellung der Motordrehzahl-Anzeigeleuchte.

(☞ 2-33)

5. UNIT

Einstellung der Maßeinheiten.

(☞ 2-39)

6. SERVICE

Einstellung der Serviceanzeige.

(☞ 2-40)

MENU

EXIT

SERVICE
DISPLAY
DATE & TIME

10:59 AM

1. Drücken Sie den WAHLSCHALTER (Aufwärts oder Abwärts), um eines der Elemente auszuwählen. Das ausgewählte Element wird durch den Pfeil in der Mitte des Bildschirms angezeigt und hervorgehoben. Die Bildlaufleiste an der linken Seite des Bildschirms bewegt sich zusammen mit der Elementenauswahl.

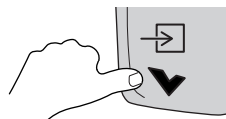

2. Zum Einstellen der einzelnen Elemente wählen Sie das gewünschte Element aus und drücken etwa 2 Sekunden lang den WAHLSCHALTER (Abwärts). Das ausgewählte Element beginnt zu blinken, und das Display wechselt in den Einstellungsbildschirm des jeweiligen Elements.

ZUR BEACHTUNG: Wenn der WAHLSCHALTER (Aufwärts) etwa 2 Sekunden lang gedrückt wird, während „MENU“ angezeigt ist, beginnen der Pfeil und „EXIT“ oben rechts am Bildschirm zu blinken und der Bildschirm kehrt in das Modusdisplay „ROAD“ oder „LAP TIME“ zurück, das über die Einstellung „DISPLAY“ gewählt worden war.

EINSTELLUNG DER ELEMENTE

1. DISPLAY

MENU

EXIT



10:59 AM

Während der Fahrt angezeigte Inhalte werden wie folgt eingestellt.

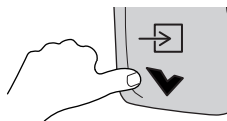

1. Im „MENU“-Display wählen Sie den Punkt „DISPLAY“ und drücken Sie den WAHLSCHALTER (Abwärts) etwa 2 Sekunden lang. „DISPLAY“ beginnt zu blinken und geht zum „DISPLAY“-Einstellungsbildschirm über.

DISPLAY

EXIT

✓ ROAD

LAP TIME

10:59 AM

2. In der „DISPLAY“-Einstellung kann einer von 2 Modi, „ROAD“ oder „LAP TIME“, gewählt werden. Durch Drücken des WAHLSCHALTERS (Aufwärts oder Abwärts) bewegt sich der Pfeil zur Anzeige der Auswahl und der gewählte Modus wird hervorgehoben.

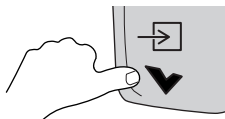

3. Um die Auswahl zu bestätigen, drücken Sie den WAHLSCHALTER (Abwärts) etwa 2 Sekunden lang. Bei Bestätigung wird das Häkchen „✓“ zum bestätigten Modus geführt.

ZUR BEACHTUNG: Durch Drücken des WAHLSCHALTERS (Aufwärts) für etwa 2 Sekunden während der Moduswahl in der „DISPLAY“-Einstellung wird die Auswahl abgeschlossen und der Bildschirm kehrt in das „MENU“-Display zurück.

ROAD-Modus

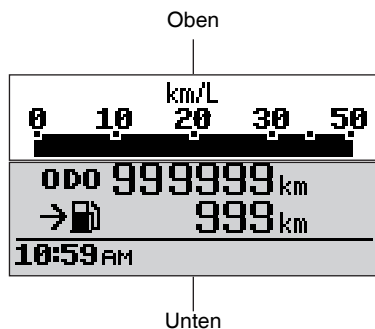

Im Modus „ROAD“ können Sie die an der Ober- und Unterseite des Bildschirms angezeigten Elemente auf eines der folgenden Elemente einstellen.

Oben:

- Anzeige für momentanen Kraftstoffverbrauch
- Gesamtkilometerzähler/Reichweitenanzeige

Unten:

- Gesamtkilometerzähler/Reichweitenanzeige
- Tageskilometerzähler A/Anzeige für durchschnittlichen Kraftstoffverbrauch A
- Tageskilometerzähler B/Anzeige für durchschnittlichen Kraftstoffverbrauch B
- Voltmeter/Instrumententafel-Leuchthelligkeit

ZUR BEACHTUNG: Wenn auf der oberen Seite des Bildschirms Gesamtkilometerzähler/Reichweitenanzeige gewählt ist, kann Gesamtkilometerzähler/Reichweitenanzeige nicht auf der unteren Seite gewählt werden.

Durch Drücken des WAHLSCHALTERS (Aufwärts oder Abwärts) ändert sich die „ROAD“-Modus-Anzeige in der nachstehenden Reihenfolge.

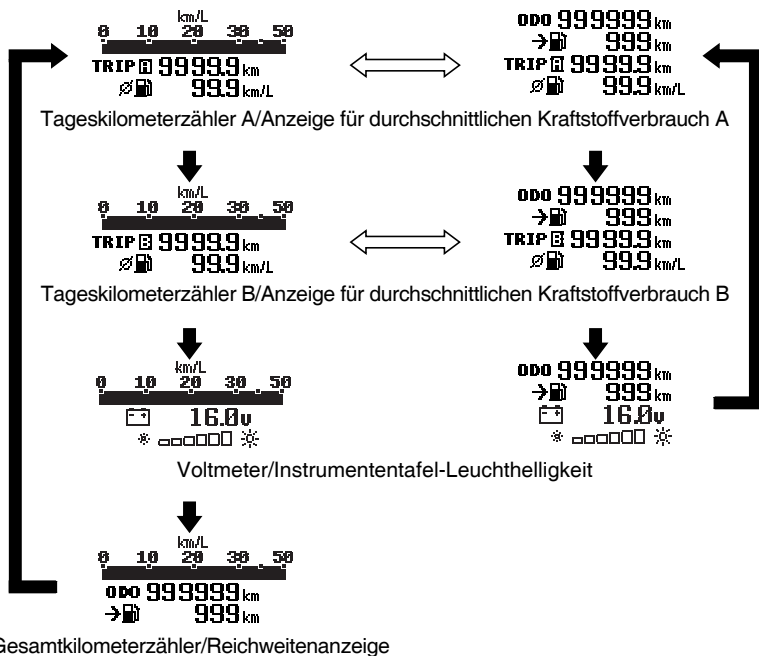

↔ : WAHLSCHALTER (Aufwärts)
 ➡ : WAHLSCHALTER (Abwärts)

ANZEIGE FÜR MOMENTANEN KRAFTSTOFFVERBRAUCH



Die Anzeige für momentanen Kraftstoffverbrauch zeigt den momentanen Kraftstoffverbrauch während der Fahrt an.

Während das Motorrad geparkt ist, wird der Kraftstoffverbrauch nicht gemessen.

Der jeweilige Anzeigebereich für km/l reicht von 0 bis 50, für l/100km von 0 bis 25 und für MPG US, IMP von 0 bis 99.

ZUR BEACHTUNG: Bei den angezeigten Werten handelt es sich um rechnerisch ermittelte Werte. Die angezeigten Werte können von den tatsächlichen Werten abweichen.

GESAMTKILOMETERZÄHLER/ REICHWEITENANZEIGE

Gesamtkilometerzähler

Der Gesamtkilometerzähler zeichnet die Gesamtfahrstrecke auf. Der Anzeigebereich des Gesamtkilometerzählers reicht von 0 bis 999 999.

ZUR BEACHTUNG: Wenn die Gesamtfahrstrecke 999 999 überschreitet, bleibt die Anzeige bei 999 999 stehen.

Reichweitenanzeige

Die Reichweitenanzeige errechnet auf Grundlage des noch im Tank enthaltenen Kraftstoffs die verbleibende Reichweite (Fahrstrecke) zwischen 1 und 999 km (Meilen). Beim Nachtanken wird die Reichweite neu berechnet. Die Anzeige ändert sich aber unter Umständen nicht, wenn nur wenig Kraftstoff nachgefüllt wird.

Wenn das Motorrad auf dem Seitenständer steht, wird die Reichweite nicht neu berechnet. Überprüfen Sie die geschätzte Reichweite bei eingeklapptem Seitenständer. Die Reichweitenanzeige wird zurückgesetzt, wenn die Batterie abgeklemmt wird. In diesem Fall zeigt das Instrument „- -“ an, bis das Motorrad eine gewisse Strecke zurückgelegt hat.

ZUR BEACHTUNG:

- Die verbleibende Reichweite ist ein rechnerisch ermittelter Wert. Der angezeigte Wert kann von der tatsächlich möglichen Strecke abweichen.
- Zum Berechnen der Reichweite wird nicht der durchschnittliche Kraftstoffverbrauch verwendet. Deshalb stimmt das errechnete Ergebnis unter Umständen nicht mit dem Wert überein, der dem Durchschnittsverbrauch entsprechen würde.
- Sie sollten nicht so lange fahren, bis die geschätzte Restreichweite auf 1 absinkt, um ein Liegenbleiben des Motorrads wegen Spritmangels zu vermeiden.

TAGESKILOMETERZÄHLER/ ANZEIGE FÜR DURCHSCHNITT- LICHEN KRAFTSTOFFVERBRAUCH

Tageskilometerzähler

Die beiden Tageskilometerzähler sind rückstellbar. Sie können gleichzeitig zwei verschiedenartige Wegstrecken erfassen. Mit dem Tageskilometerzähler A kann zum Beispiel eine bestimmte Wegstrecke, mit dem Tageskilometerzähler B die zurückgelegte Wegstrecke zwischen Tankstopps gemessen werden.

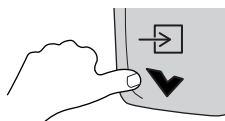

Zum Rückstellen eines Tageskilometerzählers auf Null drücken Sie den WAHLSCHALTER (Abwärts) zwei Sekunden lang, während der rückzustellende Tageskilometerzähler A oder B angezeigt wird. Durch Rückstellen des Tageskilometerzählers A oder B wird auch die Kraftstoffverbrauchsanzeige zurückgestellt.

ZUR BEACHTUNG: Wenn der Tageskilometerzähler 9999,9 überschreitet, wird er auf 0,0 zurückgestellt, und die Wegstreckenmessung beginnt von neuem.

Anzeige des Durchschnittsverbrauchs

Die Anzeige für durchschnittlichen Kraftstoffverbrauch zeigt den durchschnittlichen Kraftstoffverbrauch von Fahrt A oder Fahrt B an. Die Anzeige für durchschnittlichen Kraftstoffverbrauch reicht von 2,0 bis 99,9 (l/100km) oder von 0,1 bis 99,9 (km/l, MPG US, IMP). Die Anzeige des Durchschnittsverbrauchs zeigt „- - . -“ an, wenn der Tageskilometerzähler 0,0 anzeigt. Um die Anzeige für den Kraftstoffverbrauch zurückzusetzen, stellen Sie den Tageskilometerzähler auf Null.

ZUR BEACHTUNG: Bei den angezeigten Werten handelt es sich um rechnerisch ermittelte Werte. Die angezeigten Werte können von den tatsächlichen Werten abweichen.

VOLTMETER/ INSTRUMENTENTAFEL- LEUCHTHELLIGKEIT

Voltmeter

Das Voltmeter zeigt die Batteriespannung innerhalb des Bereichs von 10,0 bis 16,0 V an.

Instrumententafel-Leuchthelligkeit

Stellen Sie die Anzeige auf Instrumententafel-Leuchthelligkeit ein. Durch Drücken des WAHLSCHALTERS (Aufwärts) wird die Instrumententafel-Leuchthelligkeit in 6 Stufen geändert. Die Helligkeitsanzeige gibt die Helligkeit von „□“ (min) bis „□□□□□□“ (max) an.

ZUR BEACHTUNG: Wenn während der Einstellung der Instrumententafel-Leuchthelligkeit der Schalter MODE gedrückt wird, geht der Bildschirm zur Traktionsmodus-Auswahl über, sodass die Instrumententafel-Leuchthelligkeit nicht mehr eingestellt werden kann. In diesem Fall drücken Sie den Schalter MODE erneut, um die Traktionsmodus-Auswahl aufzuheben, wonach die Instrumententafel-Leuchthelligkeit eingestellt werden kann.

LAP TIME-Modus

Im Modus „LAP TIME“ wird die Zahl der Runden während eines Rennens erfasst. Die Zahl der Runden kann bis zu 99-mal erfasst werden. Eine Runde wird zwischen 00:00:00 und 59:59:99 angezeigt.

Starten der Rundenzeiterfassung

Die Rundenzeiterfassung kann manuell oder automatisch gestartet werden.

Zum Umschalten zwischen manuellem Start und automatischem Start drücken Sie den WAHLSCHALTER (Aufwärts).

Manueller Start

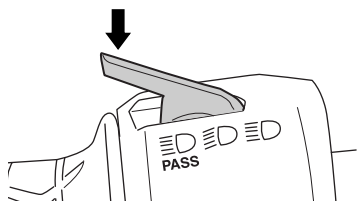

Drücken Sie den Schalter zur Rundenzeiterfassung an der linken Lenkerarmatur, um die Zeiterfassung zu starten.

M START 00:00.00

L _ _ _ : _ _ . _ _
L _ _ _ : _ _ . _ _

10:59 AM



LAP 01 00:01.23

L _ _ _ : _ _ . _ _
L _ _ _ : _ _ . _ _

10:59 AM

Wenn die Zeiterfassung beginnt, ändert sich „M START“ auf dem Bildschirm in „LAP01“.

Automatischer Start

Die Zeiterfassung beginnt, sobald der Sensor eine Fahrgeschwindigkeit von über 5 km/h (3 mph) erkennt.

A START 00:00.00

L _ _ _ : _ _ . _ _
L _ _ _ : _ _ . _ _

10:59 AM



LAP 01 00:01.23

L _ _ _ : _ _ . _ _
L _ _ _ : _ _ . _ _

10:59 AM

Wenn die Zeiterfassung beginnt, ändert sich „A START“ auf dem Bildschirm in „LAP01“.

Bestätigen der Rundenzeit

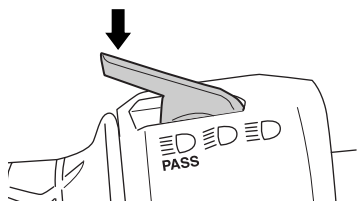

1. Nachdem die Zeiterfassung begonnen hat, drücken Sie den Schalter zur Rundenzeiterfassung, um die Rundenzeit von LAP01 zu bestätigen.

LAP01 00:45.67
L --- : --- . ---
L --- : --- . ---
10:59 AM

2. Die Rundenzeitzahl blinkt, und die Rundenzeit wird 5 Sekunden lang angezeigt.

ZUR BEACHTUNG: Auch während die Rundenzeitzahl blinkt, wird die Rundenzeit fortwährend erfasst.

LAP02 00:50.00
L01 00:45.67
L --- : --- . ---
10:59 AM

3. LAP01 wird in der 2. Zeile angezeigt, und der Bildschirm geht zur Erfassung der nächsten Rundenzeit (LAP02) über. Bestätigte Rundenzeiten werden bis zu 2 Runden angezeigt. Die zuletzt bestätigte Runde wird stets in der 2. Zeile des Bildschirms angezeigt.

LAP03 00:59.99
L02 00:50.00
BL01 00:45.67
10:59 AM

Der Bildschirm kann auf Anzeige der besten Runde „BL“ (BEST LAP) umgeschaltet werden. Durch Drücken des WAHLSCHALTERS (Abwärts) ändert sich die 3. Zeile auf dem Bildschirm zur „BL“-Anzeige.

LAP03 00:59.99

-14.32

BL01 00:45.67

10:59 AM

Ab LAP03 blinkt der Unterschied zur Bestzeit etwa 5 Sekunden lang in der 2. Zeile auf dem Bildschirm.

LAP04 00:45.00

BEST LAP

BL01 00:45.67

10:59 AM

Wenn die Bestzeit aktualisiert wird, blinkt „BEST LAP“ etwa 5 Sekunden lang.

Beenden der Rundenzeiterfassung

LAP09 59:59.99

INFO

L08 59:59.99

L07 59:59.99

10:59 AM

Nachdem die Zeiterfassung begonnen hat, drücken Sie den WAHLSCHALTER (Aufwärts), um die Zeiterfassung zu stoppen.

ZUR BEACHTUNG: Um die Zeiterfassung wieder zu starten, drücken Sie den WAHLSCHALTER (Aufwärts) erneut.

Überprüfen der Rundenzeiten (LAP INFO)

So überprüfen Sie die aufgezeichneten Rundenzeiten.

LAP 08
INFO 59:59.99
L08 59:59.99
L07 59:59.99

10:59 AM

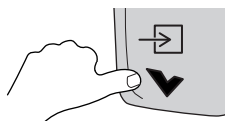

Während die Zeiterfassung beendet ist, drücken Sie den WAHLSCHALTER (Abwärts) etwa 2 Sekunden lang. „INFO“ beginnt dann zu blinken und der Bildschirm wechselt zur „LAP INFO“-Anzeige.

LAP INFO ⇐ BACK
▲ 01 59:59.99
LAP TIME 02 59:59.99
▼ 03 59:59.99
BEST LAP 99 59:59.99

10:59 AM

Aufgezeichnete Rundenzeiten und die Bestzeit werden angezeigt. Drücken Sie den WAHLSCHALTER (Aufwärts oder Abwärts), um die aufgezeichneten Rundenzeiten zu überprüfen. Es werden jeweils 3 Runden auf dem Bildschirm angezeigt.

Wenn 3 oder mehr Runden aufgezeichnet sind, erscheinen Pfeilmarken (▲▼▲▼), während die Rundenzeiten überprüft werden. Pfeilmarken (▲▼) zeigen vor/nach den 3 Runden oder den nächsten 3 Runden an. Pfeilmarken (▲▼) zeigen an, dass der Bildschirm auf die erste oder die letzte der Runden geschaltet wird.

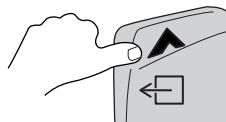

Um zur Rundenzeiterfassung zurück zu gelangen, drücken Sie den WAHLSCHALTER (Aufwärts) etwa 2 Sekunden lang. „BACK“ beginnt zu blinken und der Bildschirm kehrt in den Zustand der beendeten Zeiterfassung zurück.

Zurücksetzen der Rundenzeiten

Um alle aufgezeichneten Rundenzeiten zurückzusetzen, gehen Sie wie folgt vor.

```
LAP INFO          ↩️BACK
  ▲
LAP TIME 01 59:59.99
  ▼
LAP TIME 02 59:59.99
LAP TIME 03 59:59.99
BEST LAP 99 59:59.99
```

10:59 AM



1. Während die Zeiterfassung beendet ist, drücken Sie den WAHLSCHALTER (Aufwärts) etwa 2 Sekunden lang, um zur „LAP INFO“-Anzeige zu gelangen.

```
LAP INFO          ↩️BACK
 01 59:59.99
LAP TIME 02 59:59.99
 03 59:59.99
BEST LAP 99 59:59.99
DELETE YES NO
10:59 AM
```

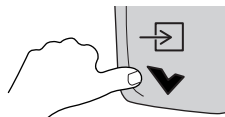

2. Drücken Sie den WAHLSCHALTER (Abwärts) etwa 2 Sekunden lang, bis „DELETE“ auf dem Bildschirm erscheint.

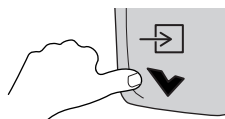

3. Wählen Sie „YES“ und drücken Sie den WAHLSCHALTER (Abwärts) etwa 2 Sekunden lang. „YES“ beginnt dann zu blinken, alle Rundenzeiten werden zurückgesetzt und der Bildschirm kehrt in den Zustand zurück, in dem er sich vor Beginn der Zeiterfassung befand.

ZUR BEACHTUNG: Um das Zurücksetzen der Rundenzeiten abzubrechen, drücken Sie den WAHLSCHALTER (Abwärts) und wählen Sie „NO“.

**Wenn keine Rundenzeit nach
LAP02 vorhanden ist**

Nachdem die Zeiterfassung begonnen hat, drücken Sie den WAHLSCHALTER (Aufwärts), um die Zeiterfassung zu beenden.

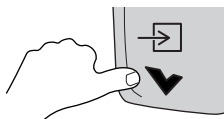

Während die Zeiterfassung gestoppt ist, drücken Sie den WAHLSCHALTER (Abwärts) etwa 2 Sekunden lang. „RESET“ beginnt dann zu blinken und die Rundenzeitanzeige wird auf 00:00:00 zurückgesetzt.

ZUR BEACHTUNG: Nach Zurücksetzen der Rundenzeiten drücken Sie den WAHLSCHALTER (Aufwärts) etwa 2 Sekunden lang, um auf die „MENU“-Anzeige zurückzuschalten.

LAP 01
RESET 00:45.67
L ---:---.
L ---:---.

10:59 AM



M START 00:00.00
L ---:---.
L ---:---.

10:59 AM

2. DATE & TIME

<Datum-/Zeiteinstellung>

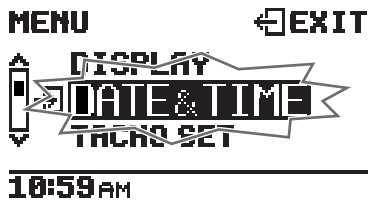

Stellen Sie das Datum und die Uhrzeit wie folgt ein.

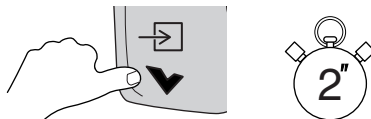

1. In der „MENU“-Anzeige wählen Sie „DATE & TIME“ und drücken Sie den WAHLSCHALTER (Abwärts) etwa 2 Sekunden lang. „DATE & TIME“ beginnt zu blinken und die Anzeige wechselt in den Einstellungsbildschirm.

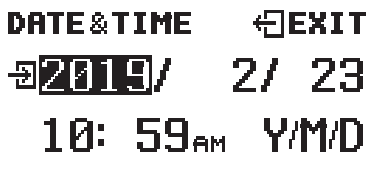

2. Drücken Sie den WAHLSCHALTER (Aufwärts oder Abwärts), um die Anzeige von Jahr, Monat, Tag, Stunde oder Minute zu wählen. Das ausgewählte Element wird hervorgehoben.

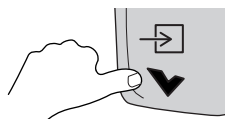
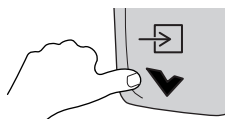

3. Drücken Sie den WAHLSCHALTER (Abwärts) etwa 2 Sekunden lang, sodass Pfeilmarken (▲, ▼) über und unter der Anzeige erscheinen.
4. Drücken Sie den WAHLSCHALTER (Aufwärts oder Abwärts), um die Anzeigen von Jahr, Monat, Tag, Stunde und Minute einzustellen.

<Anzeige-Einstellung>

Die Reihenfolge der Anzeigen von Jahr, Monat und Tag kann aus folgenden 3 Mustern ausgewählt werden.

- Y/M/D (Jahr, Monat, Tag)
- M/D/Y (Monat, Tag, Jahr)
- D/M/Y (Tag, Monat, Jahr)

5. Drücken Sie den WAHLSCHALTER (Abwärts) etwa 2 Sekunden lang. Die Pfeilmarken (▲, ▼) über und unter der Anzeige verschwinden, und die Einstellung wird vor der Rückkehr zum Einstellungsbildschirm bestätigt.

ZUR BEACHTUNG:

- Wenn der WAHLSCHALTER (Aufwärts) während der Einstellung etwa 2 Sekunden lang gedrückt wird, wird die Einstellung beendet und der Bildschirm kehrt zur „MENU“-Anzeige zurück.
- Die Einstellung wird auch beendet, wenn die Zündung während der Einstellung auf OFF gestellt oder der Schalter 10 Sekunden lang nicht betätigt wird. In diesem Fall wird die Einstellung zum Zeitpunkt der Beendigung übernommen.
- Das Jahr kann zwischen 2019 und 2099 eingestellt werden.
- Bei einem Wiederanschluss der Batterie werden Datum und Zeit zurückgesetzt. In diesem Fall stellen Sie sie erneut ein.

3. TACHO SET

MENU  EXIT



10:59 AM

Zur Drehzahlmesseranimation wählen Sie eines von 4 Anzeigemustern wie folgt.

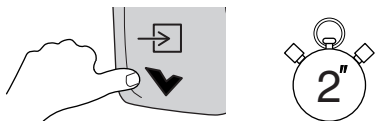

1. In der „MENU“-Anzeige wählen Sie „TACHO SET“ und drücken Sie den WAHLSCHALTER (Abwärts) etwa 2 Sekunden lang. „TACHO SET“ beginnt zu blinken und die Anzeige geht zum Einstellungsbildschirm über.

TACHO SET  EXIT

✓ NORMAL 1

 NORMAL 2

PEAK HOLD 1

PEAK HOLD 2

10:59 AM

2. Drücken Sie den WAHLSCHALTER (Aufwärts oder Abwärts) und wählen Sie eines der 4 Muster („NORMAL 1“, „NORMAL 2“, „PEAK HOLD 1“, „PEAK HOLD 2“). Das ausgewählte Element wird hervorgehoben. Gleichzeitig ändert sich das Drehzahlmessermuster.

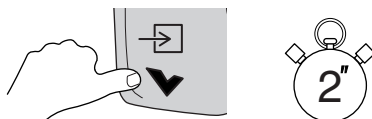

3. Drücken Sie den WAHLSCHALTER (Abwärts) etwa 2 Sekunden lang. Das Häkchen „✓“ bewegt sich zum gewählten Muster und die Wahl wird bestätigt.

ZUR BEACHTUNG: Wenn der WAHLSCHALTER (Aufwärts) während der Einstellung etwa 2 Sekunden lang gedrückt wird, wird die Einstellung beendet und der Bildschirm kehrt zur „MENU“-Anzeige zurück. In diesem Fall wird die Einstellung zum Zeitpunkt der Beendigung übernommen.

4. RPM SET



Wenn die eingestellte Motordrehzahl erreicht wird, leuchten die Haupt- (MAIN) ④ und Neben-Motordrehzahlanzeigeleuchten (SUB) ⑤ auf oder blinken.

Zum Einstellen der Motordrehzahl gehen Sie wie folgt vor.

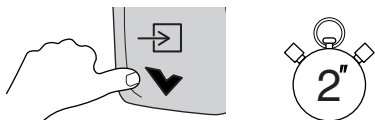

1. In der „MENU“-Anzeige wählen Sie „RPM SET“ und drücken den WAHLSCHALTER (Abwärts) etwa 2 Sekunden lang. „RPM SET“ beginnt zu blinken und die Anzeige geht zum Einstellungsbildschirm über.

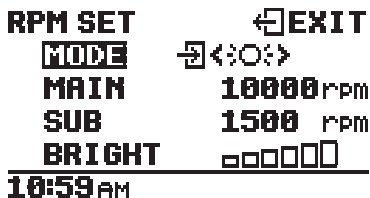

2. Durch Drücken des WAHLSCHALTERS (Aufwärts oder Abwärts) bewegt sich der Pfeil zur Anzeige der Auswahl und das ausgewählte Element wird hervorgehoben.

ZUR BEACHTUNG: Wenn in der „MODE“-Einstellung „OFF“ gewählt wird, können „MAIN“, „SUB“ und „BRIGHT“ nicht gewählt werden. In diesem Fall wählen Sie LEUCHTET „O“ oder BLINKT „:O:“ in der „MODE“-Einstellung. (☞ 2-34)

Der Einstellungsbildschirm umfasst die folgenden Elemente 1 bis 4.

1. MODE

Einstellung des Leuchtmodus (LEUCHTET, BLINKT, AUS) der Haupt-Motordrehzahlanzeigeleuchte (MAIN, weiß) ④ und der Neben-Motordrehzahlanzeigeleuchte (SUB, grün, gelb) ⑤.

2. MAIN

Einstellung des Leucht-Timings der Haupt-Motordrehzahlanzeigeleuchte (MAIN, weiß) ④.

3. SUB

Einstellung des Leucht-Timings der Neben-Motordrehzahlanzeigeleuchte (SUB, grün, gelb) ⑤.

4. BRIGHT

Einstellung der Helligkeit der Haupt-Motordrehzahlanzeigeleuchte (MAIN, weiß) ④.

ZUR BEACHTUNG:

- Vergessen Sie bei Wiederanschluss der Batterie nicht, die Einstellung der Motordrehzahlanzeigeleuchte neu einzustellen.
- Wenn der WAHLSCHALTER (Aufwärts) während der Einstellung etwa 2 Sekunden lang gedrückt wird, wird die Einstellung beendet und es erfolgt Rückschaltung auf die „MENU“-Anzeige. In diesem Fall wird die Einstellung zum Zeitpunkt der Beendigung übernommen.
- Die Einstellung wird auch beendet, wenn die Zündung auf OFF gestellt oder der Schalter 10 Sekunden lang nicht betätigt wird.

MODE-Einstellung (Leuchtmodus)

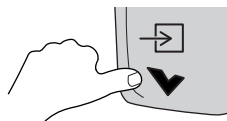

Stellen Sie den Leuchtmodus der Motordrehzahl-Anzeigeleuchten wie folgt ein.















1. Wählen Sie „MODE“ und drücken Sie den WAHLSCHALTER (Abwärts) etwa 2 Sekunden lang, um zum Einstellungsbildschirm zu gelangen.

```
RPM SET          EXIT
MODE             ←→
MAIN             10000 RPM
SUB              1500  RPM
BRIGHT          □□□□□□
10:59 AM
```

2. Drücken Sie den WAHLSCHALTER (Aufwärts oder Abwärts), um den Leuchtmodus (LEUCHTET, BLINKT, AUS) der Motordrehzahl-Anzeigeleuchten zu wählen. Die Motordrehzahlanzeige „⚡“ ⑬ ist mit der Wahl von LEUCHTET oder BLINKT verbunden.
3. Drücken Sie den WAHLSCHALTER (Abwärts) etwa 2 Sekunden lang, um die Einstellung zu bestätigen und zum Einstellungsbildschirm zurückzukehren.

Anzeigemuster der Motordrehzahl-Anzeigeleuchten und der Motordrehzahlanzeige „“  sind nachstehend dargestellt.

MODE	LEUCHTET „  “	BLINKT „  “	AUS
Haupt-LED (MAIN) 		 Blinkt	-
Neben-LED (SUB) 			-
Motordrehzahlanzeige „  “ 			-

MAIN-Einstellung (vorgewählte Motordrehzahl für Haupt-LED)

Stellen Sie die für die Haupt-Motordrehzahlanzeigeleuchte (MAIN) vorgewählte Drehzahl wie folgt ein.

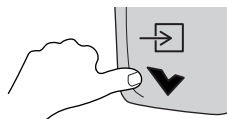

1. Wählen Sie „MAIN“ und drücken Sie den WAHLSCHALTER (Abwärts) etwa 2 Sekunden lang, um zum Einstellungsbildschirm zu gelangen.

```

RPM SET           ←EXIT
MODE              ⚡
MAIN             →<10000>
SUB              1500
BRIGHT          □□□□□□
-----
10:59 AM
    
```

2. Drücken Sie den WAHLSCHALTER (aufwärts oder abwärts), um die vorgewählte Drehzahl einzustellen. Der einstellbare Bereich reicht von 4000 U/min bis 11 500 U/min, in Schritten von 500 U/min. Der Drehzahlmesser zeigt die vorgewählte Drehzahl an.
3. Drücken Sie den WAHLSCHALTER (Abwärts) etwa 2 Sekunden lang, um die Einstellung zu bestätigen und zum Einstellungsbildschirm zurückzukehren.

SUB-Einstellung (vorgewählte Motordrehzahl für Neben-LED ⑤)

Stellen Sie die für die Neben-Motordrehzahlanzeigeleuchte (SUB) vorgewählte Drehzahl wie folgt ein.

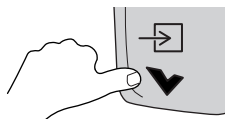

1. Wählen Sie „SUB“ und drücken Sie den WAHLSCHALTER (Abwärts) etwa 2 Sekunden lang, um zum Einstellungsbildschirm zu gelangen.

```
RPM SET      ←EXIT
MODE         :O:
MAIN        10000
SUB         →<1500>
BRIGHT      □□□□□□
10:59 AM
```

2. Drücken Sie den WAHLSCHALTER (Aufwärts oder Abwärts), um eine Vorwahldrehzahl zu wählen.

Die Vorwahldrehzahlbereiche für die Neben-LED (SUB) ⑤ sind wie folgt:

250 U/min ↔ 500 U/min ↔
1000 U/min ↔ 1500 U/min ↔
2000 U/min ↔ 2500 U/min ↔
3000 U/min

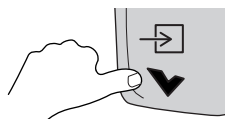

3. Drücken Sie den WAHLSCHALTER (Abwärts) etwa 2 Sekunden lang, um die Einstellung zu bestätigen und zum Einstellungsbildschirm zurückzukehren.

Beispiel: Wenn die Haupt-LED (MAIN) ④ auf 10 000 U/min voreingestellt ist.

Neben-LED (SUB)- Vorwahldrehzahl- bereich	Neben-LED (SUB) ⑤		Haupt-LED (MAIN) ④ (Weiß)
	(Grün)	(Gelb)	
250	9500	9750	10 000
500	9000	9500	10 000
1000	8000	9000	10 000
1500	7000	8500	10 000
2000	6000	8000	10 000
2500	5000	7500	10 000
3000	4000	7000	10 000

Beispiel: Einstellung der Haupt-LED (MAIN ④) auf 10 000 U/min und der Neben-LED (SUB ⑤) der Motordrehzahl-Anzeigeluchte auf 500 U/min.

Motordrehzahl (U/min) und Vorwahldrehzahl	Neben-LED (SUB) ⑤		Haupt-LED (MAIN) ④ (Weiß)	
	(Grün)	(Gelb)		
Motordrehzahl < 9000	–	–	–	
$9000 \leq$ Motordrehzahl < 9500	○	–	–	
$9500 \leq$ Motordrehzahl < 10 000	○	○	–	
$10\,000 \leq$ Motordrehzahl	○	○	○	 Blinkt

„BRIGHT“ (Helligkeit der Haupt-Motordrehzahlanzeigeleuchte (MAIN) ④)

Einstellung der Helligkeit der Haupt-Motordrehzahlanzeigeleuchte (MAIN)

④.

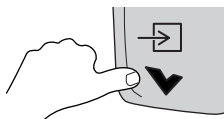

1. Wählen Sie „BRIGHT“ und drücken Sie den WAHLSCHALTER (Abwärts) etwa 2 Sekunden lang, um zum Einstellungsbildschirm zu gelangen.

```
RPM SET      ←EXIT
  MODE      :O:
  MAIN      10000
  SUB       1500
  BRIGHT → <□□□□□>
  10:59 AM
```

2. Drücken Sie den WAHLSCHALTER (Aufwärts oder Abwärts), um die Helligkeit einzustellen. Der einstellbare Bereich umfasst 6 Stufen „□“ (gering) bis „□□□□□“ (hoch).

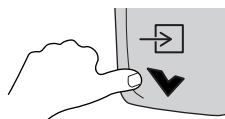

3. Drücken Sie den WAHLSCHALTER (Abwärts) etwa 2 Sekunden lang, um die Einstellung zu bestätigen und zum Einstellungsbildschirm zurückzukehren.

5. UNIT

MENU

←EXIT



10:59 AM

Sie können die Einheiten für Geschwindigkeit, Entfernung, Kraftstoffverbrauch und Kühlmitteltemperatur wie folgt einstellen.

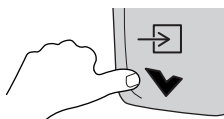

1. In der „MENU“-Anzeige wählen Sie „UNIT“ und drücken den WAHLSCHALTER (Abwärts) etwa 2 Sekunden lang. „UNIT“ beginnt zu blinken und die Anzeige geht zum Einstellungsbildschirm über.

UNIT

←EXIT

✓ km/h, km/L, °C

→ km/h, L/100km, °C

mph, MPG IMP, °C

mph, MPG US, °F

10:59 AM

2. Drücken Sie den WAHLSCHALTER (Aufwärts oder Abwärts), um die zu verwendenden Einheiten zu wählen. Das ausgewählte Element wird hervorgehoben.

UNIT

←EXIT

km/h, km/L, °C

→ ✓ km/h, L/100km, °C

mph, MPG IMP, °C

mph, MPG US, °F

10:59 AM

3. Drücken Sie den WAHLSCHALTER (Abwärts) etwa 2 Sekunden lang. Das Häkchen „✓“ bewegt sich zu den gewählten Einheiten. Gleichzeitig schaltet das Instrument auf die gewählten Einheiten.

ZUR BEACHTUNG:

- Bei der km (km/h)-Instrumentenausführung können nur (km/h, km/l, °C) und (km/h, l/100km, °C) gewählt werden.
- Wenn der WAHLSCHALTER (Aufwärts) während der Einstellung etwa 2 Sekunden lang gedrückt wird, wird die Einstellung beendet und das Display kehrt zur „MENU“-Anzeige zurück. In diesem Fall wird die Einstellung zum Zeitpunkt der Beendigung übernommen.

6. SERVICE

MENU

EXIT



10:59 AM

Bei der Serviceanzeige handelt es sich um eine Funktion, die Sie mit Datums- und Kilometerangabe sowie einer Anzeigeluchte an den kommenden Service erinnert.

▲ VORSICHT

Fortgesetztes Fahren des Motorrads ohne Durchführen des erforderlichen Wartungsservice wirkt sich nachteilig auf das Motorrad aus und kann zu Funktionsstörungen führen.

Nutzen Sie die Serviceanzeige, damit Sie keinen wichtigen Wartungstermin verpassen. Beauftragen Sie Ihren Suzuki-Händler mit der Durchführung des Service und dem Zurücksetzen der Serviceanzeige.

ZUR BEACHTUNG: Bezüglich Einstellung der Serviceanzeige wenden Sie sich bitte an Ihren Suzuki-Händler.

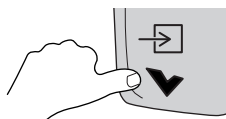

Um die Einstellungen für Datum und Wegstrecke zu überprüfen, wählen Sie „SERVICE“ in der „MENU“-Anzeige und drücken Sie dann den WAHLSCHALTER (Abwärts) etwa 2 Sekunden lang. „SERVICE“ beginnt zu blinken und geht zum Anzeigebildschirm über.

<Bevor die Serviceanzeige erscheint>

SERVICE ↩EXIT
2019/ 2/25
1019 km

10:59 AM

- Eingestelltes Datum wird angezeigt.
- Verbleibende Kilometer bis zur eingestellten Strecke werden angezeigt.

<Wenn die Serviceanzeige erscheint>

SERVICE ↩EXIT
2019/ 2/25
! — km

10:59 AM

- Die Zeichen „!“ und „“ werden angezeigt, wenn das eingestellte Datum oder die eingestellte Strecke erreicht worden ist.
- Unabhängig davon, ob die Strecke oder das Datum zuerst erreicht wird, erfolgt die Anzeige der Strecke mit „-km“ und des Datums mit dem eingestellten Datum.
- Wird die Zündung eingeschaltet, so werden Sie 3 Sekunden lang darüber informiert, dass das Serviceintervall erreicht ist.

<Öffnen des Vorankündigungsbildschirms>

SERVICE
→ 
2019/ 2/25
999 km

10:59 AM

Wenn bis zum eingestellten Datum noch 1 Monat verbleibt oder bis zur eingestellten Strecke noch 1000 km (600 Meilen) verbleiben, wird beim Einschalten der Zündung 3 Sekunden lang eine Vorankündigung des Serviceintervalls (Inspektionsdatum, verbleibende Strecke) angezeigt.

<Öffnen des Alarmbildschirms>

SERVICE
! 

10:59 AM

Wenn die Serviceanzeige erscheint, wird beim Einschalten der Zündung 3 Sekunden lang ein Alarmbildschirm angezeigt.

SERVICEANZEIGE „“ ⑯

Indem Sie das Datum und die Wegstrecke einstellen, können Sie sich an die Fälligkeit des nächsten Service erinnern lassen. Wenn das eingestellte Datum oder die eingestellte Wegstrecke erreicht worden ist, leuchtet die Serviceanzeige „“ ⑯ auf.

ZUR BEACHTUNG: Bezüglich Einstellung der Serviceanzeige wenden Sie sich bitte an Ihren Suzuki-Händler.

FERNLICHT-ANZEIGELEUCHE

„“ ⑰

Diese blaue Anzeigeleuchte leuchtet bei eingeschaltetem Fernlicht.

MOTORKÜHLMITTELTEMPERATUR-ANZEIGELEUCHE/ ÖLDRUCK-ANZEIGELEUCHE ⑱

Die Anzeige ⑥ und die Anzeigeleuchte ⑱ besitzen 2 Funktionen, Motorkühlmitteltemperaturanzeige und Öldruckanzeige. Die Anzeige ⑥ zeigt normalerweise die Kühlmitteltemperatur an. Die Öldruckanzeige „“ wird bei niedrigem Öldruck aktiviert.

Motorkühlmitteltemperatur- Anzeigeleuchte

Wenn die Zündung eingeschaltet wird, zeigt das Display das Eröffnungsmuster. Danach schaltet das Display auf die Kühlmitteltemperatur um. Solange die Kühlmitteltemperatur unter 20 °C (68 °F) liegt, zeigt das Display keine Zahl an, sondern „--“.



Wenn die Kühlmitteltemperatur 120 °C (248 °F) überschreitet, zeigt das Display die Temperatur, die Anzeige „“ ⑧ blinkt und die Anzeigeleuchte ⑱ leuchtet auf. Wenn die Temperatur 125 °C (257 °F) überschreitet, zeigt das Display „HI“ an, die Anzeige „“ ⑧ blinkt und die Anzeigeleuchte ⑱ leuchtet weiter. Wenn die Motorkühlmitteltemperatur-Anzeigeleuchte aufleuchtet, stoppen Sie den Motor und prüfen Sie den Kühlmittelstand, nachdem sich der Motor abgekühlt hat.

HINWEIS

Durch fortgesetztes Fahren bei leuchtender Motorkühlmitteltemperatur-Anzeigeleuchte kann der Motor wegen Überhitzung schwer beschädigt werden.

Wenn die Kühlmitteltemperatur-Anzeigeleuchte aufleuchtet, stoppen Sie den Motor, um ihn abkühlen zu lassen. Starten Sie den Motor erst dann wieder, nachdem die Motorkühlmitteltemperatur-Anzeigeleuchte erloschen ist.

Öldruck-Anzeigeleuchte

Wenn sich der Zündschalter in Stellung „ON“ befindet, der Motor jedoch nicht gestartet worden ist, erscheint die Anzeige „“ ⑧ im Display und die Anzeigelampe ⑱ leuchtet auf. Sobald der Motor gestartet wird, sollten die Anzeige „“ ⑧ und die Anzeigelampe ⑱ erlöschen.

Wenn der Motoröldruck unter den normalen Betriebsdruck absinkt, erscheint die Anzeige „“ ⑧ im Display und die Anzeigelampe ⑱ leuchtet auf.

HINWEIS

Leuchtet die Öldruck-Anzeigelampe bei laufendem Motor und es wird Gas gegeben oder das Motorrad gefahren, kann dies zu Schäden am Motor führen.

Vergewissern Sie sich, dass die Öldruck-Anzeigelampe erloschen ist, bevor Sie Gas geben oder das Motorrad fahren.

HINWEIS

Wird das Motorrad trotz leuchtender Öldruck-Anzeigelampe gefahren, können Motor und Getriebe beschädigt werden.

Wenn die Öldruck-Anzeigelampe aufleuchtet, stoppen Sie den Motor unverzüglich, da in diesem Fall der Öldruck zu niedrig ist. Kontrollieren Sie den Ölstand und füllen Sie bei Bedarf Öl nach. Wenn eine ausreichende Menge Öl vorhanden ist und die Lampe immer noch leuchtet, lassen Sie Ihr Motorrad von Ihrem Suzuki-Händler oder qualifiziertem Fachpersonal überprüfen.

ABS-ANZEIGELEUCHTE „(ABS)“ 19

Diese Anzeige leuchtet normalerweise auf, wenn die Zündung auf „ON“ gestellt wird, und erlischt, sobald eine höhere Fahrgeschwindigkeit als 5 km/h (3 mph) erreicht wird.

Im Falle einer Störung des Antiblockiersystems (ABS) blinkt oder leuchtet diese Anzeigelampe. Das ABS funktioniert nicht, wenn die ABS-Anzeigelampe leuchtet oder blinkt.

ZUR BEACHTUNG: Wenn die ABS-Anzeigelampe nach dem Starten des Motorrads, aber vor dem Anfahren erlischt, kontrollieren Sie die Funktion der ABS-Anzeigelampe, indem Sie die Zündung aus- und wieder einschalten. Die ABS-Anzeigelampe kann erlöschen, wenn der Motor vor dem Losfahren stark hochgedreht wird. Wenn die ABS-Anzeigelampe beim Einschalten der Zündung nicht aufleuchtet, sollten Sie das System möglichst bald von einem Suzuki-Händler überprüfen lassen.

⚠ WARNUNG

Das Fahren des Motorrads mit leuchtender ABS-Anzeigelampe kann gefährlich sein.

Wenn die ABS-Anzeigelampe während der Fahrt zu blinken beginnt oder aufleuchtet, halten Sie an sicherer Stelle an und schalten Sie die Zündung aus. Schalten Sie den Zündschalter auf die Stellung „ON“ nach einiger Zeit wieder und kontrollieren Sie, ob die Anzeigelampe aufleuchtet.

- **Das ABS ist funktionstüchtig, wenn die Anzeigelampe nach dem Anfahren erlischt.**
- **Wenn sie nach dem Anfahren nicht erlischt, funktioniert das ABS nicht, die Bremsen liefern jedoch die normale Bremsleistung. Sie sollten das System möglichst bald von einem Suzuki-Händler überprüfen lassen.**

LINKE LENKERARMATUR

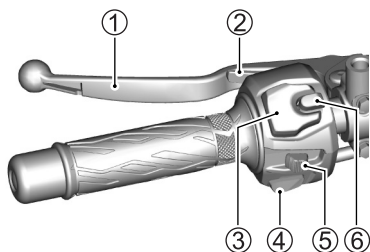

KUPPLUNGSHABEL ①

Der Kupplungshebel trennt den Kraftschluss zwischen Motor und Hinterrad, z. B. beim Starten des Motors oder beim Schalten. Durch Ziehen des Kupplungshebels wird die Kupplung ausgerückt.

SCHALTER ABBLENDLICHT/ LICHTHUPE/ RUNDENZEITERFASSUNG ②

Schalter Abblendlicht

„☰☐“-Stellung

Das Abblendlicht wird eingeschaltet.

„☰☐“-Stellung

Das Fernlicht wird eingeschaltet. Die blaue Fernlicht-Anzeigelampe leuchtet ebenfalls auf.

Schalter Lichtlupe/ Rundenzeiterfassung

„☰☐“-Stellung

Diese Stellung hat zwei Funktionen:

- Durch Drücken des Schalters leuchtet das Fernlicht kurz auf.
- Der Schalter wird auch für die Rundenzeiterfassung verwendet. Einzelheiten hierzu finden Sie im Abschnitt INSTRUMENTENTAFEL.

ZUR BEACHTUNG: Weitere Informationen zu Rundenzzeit (LAP TIME) finden Sie auf Seite 2-23.

HINWEIS

Die Wärmeabstrahlung des Scheinwerfers kann durch Aufkleber oder Objekte vor dem Scheinwerfer beeinträchtigt werden. Dies kann zu einer Beschädigung des Scheinwerfers führen.

Befestigen Sie kein Klebeband auf dem Scheinwerfer und bringen Sie davor keine Gegenstände an.

HINWEIS

Platzieren Sie keine Gegenstände vor dem Scheinwerfer oder der Schlussleuchte in eingeschaltetem Zustand und decken Sie diese Teile nicht mit Kleidungsstücken ab, nachdem das Motorrad gestoppt worden ist.

Die Streuscheibe oder der jeweilige Gegenstand können durch die Wärmeabstrahlung beschädigt werden.

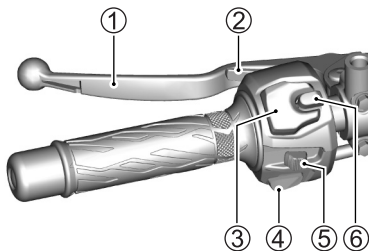

WAHLSCHALTER ③

Mit dem WAHLSCHALTER werden folgende Funktionen ausgeführt: Bedienung des Traktionskontrollsystems und der Instrumententafel.

ZUR BEACHTUNG: Weitere Informationen zur INSTRUMENTENTAFEL finden Sie auf Seite 2-10.

Traktionskontrollsystem

Wenn das Traktionskontrollsystem am Hinterrad beim Beschleunigen einen Antriebsschlupf erkennt, regelt es automatisch die Motorleistungsabgabe, um die Bodenhaftung des Hinterradreifens wiederherzustellen. Die Traktionskontroll-Anzeigeleuchte „TC“ blinkt, wenn das Traktionskontrollsystem die Motorleistungsabgabe regelt.

⚠ WARNUNG

Ersetzen der Reifen durch andere als die vorgeschriebenen kann gefährlich sein.

Montieren Sie bei einem Reifenwechsel unbedingt die vorgeschriebenen Reifen. Wenn andere Reifen als die vorgeschriebenen Größe und des vorgeschriebenen Typs montiert werden, kann das Traktionskontrollsystem die Motorleistungsabgabe nicht korrekt regeln.

⚠ WARNUNG

Zu viel Vertrauen in das Traktionskontrollsystem kann riskant sein.

Das Traktionskontrollsystem kann das Durchdrehen des Hinterrads nicht in allen Fällen verhindern. Das System kann den Schlupf des Hinterrads wegen schneller Kurvenfahrt, übermäßigen Neigungswinkels, starker Bremsbetätigung oder wegen Motorbremswirkung nicht ausgleichen. Fahren Sie stets mit einer Ihrem Können sowie den Wetter- und Straßenbedingungen angepassten Geschwindigkeit.

ZUR BEACHTUNG:

- Wenn das Traktionskontrollsystem die Motorleistungsabgabe regelt, ändert sich der Klang von Motor und Auspuffanlage.
- Wenn der Vorderreifen wegen einer plötzlichen Beschleunigung oder aus anderen Gründen keinen vollen Kontakt zur Straßenoberfläche hat, regelt das Traktionskontrollsystem die Motorleistungsabgabe.
- Wenn der Vorder- oder Hinterreifen keinen vollen Kontakt zur Straßenoberfläche hat, wie zum Beispiel beim Fahren auf einer unebenen Straße, regelt das Traktionskontrollsystem die Motorleistungsabgabe.
- Wenn das Traktionskontrollsystem die Motorleistungsabgabe regelt, nimmt die Motordrehzahl bei Aufdrehen des Gasdrehgriffs zum Erhöhen der Motorleistung nicht zu. Nehmen Sie in einem solchen Fall das Gas ganz weg, um den normalen Betrieb wiederherzustellen.

Das Traktionskontrollsystem kann deaktiviert (auf „OFF“ gestellt) oder auf eine von 3 Empfindlichkeitsstufen (Modus 1 bis Modus 3) eingestellt werden.

Das Traktionskontrollsystem regelt die Motorleistungsabgabe so, dass freies Durchdrehen des Hinterrads reduziert wird. Die Empfindlichkeitsstufe ist in Modus 1 am niedrigsten, in Modus 3 am höchsten. Bei Wahl von „OFF“ wird die Motorleistungsabgabe nicht geregelt, selbst wenn das Hinterrad frei durchdreht.

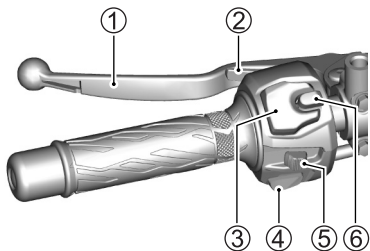

Modus-Einstellung

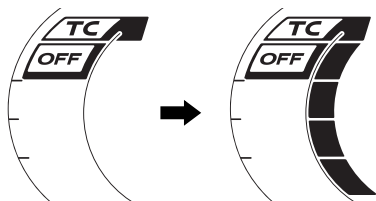

1. Drücken Sie den **Schalter MODE** ⑥, um in die Modus-Auswahl zu gelangen.

AUFWÄRTS

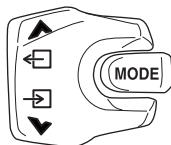

ABWÄRTS

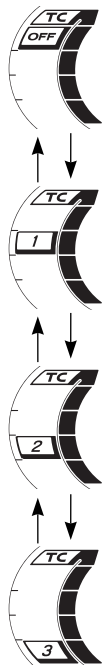



2. Drücken Sie den WAHLSCHALTER ③ (Aufwärts oder Abwärts), um einen Modus zu wählen. Durch Drücken des WAHLSCHALTERS ③ (Aufwärts) ändert sich die Anzeige von Modus 3 zu „OFF“. Durch Drücken des WAHLSCHALTERS ③ (Abwärts) ändert sich die Anzeige von OFF zu Modus 3. Wird der Schalter MODE ⑥ während der Wahl eines Modus gedrückt, so wird die Modus-Auswahl abgebrochen.

ZUR BEACHTUNG: Beim Ändern des Modus muss das Gas ganz zuge dreht bleiben. Wenn der Modus nicht geändert werden kann, weil das Gas nicht ganz zuge dreht ist, blinkt der gewählte Modus auf der Anzeige des Traktionskontrollsystems.

HUPENTASTE „“ ④

Durch Drücken dieser Taste wird das Signalhorn betätigt.

BLINKERSCHALTER „“ ⑤

In der Stellung „“ des Schalters blinken die linken Blinker. In der Stellung „“ des Schalters blinken die rechten Blinker. Gleichzeitig blinkt auch die Anzeigeleuchte. Zum Abstellen des Blinkbetriebs drücken Sie den Schalter ein.

WARNUNG

Wenn die Blinker nicht benutzt bzw. nicht wieder ausgeschaltet werden, kann dies gefährliche Situationen verursachen. Andere Verkehrsteilnehmer könnten Ihre Fahrtrichtung missdeuten, was zu einem Unfall führen kann.

Zeigen Sie Spurwechsel und Abbiegemanöver stets durch Blinken an. Vergessen Sie nach einem vollzogenen Spurwechsel oder Abbiegemanöver nicht, die Blinker wieder auszuschalten.

RECHTE LENKERARMATUR

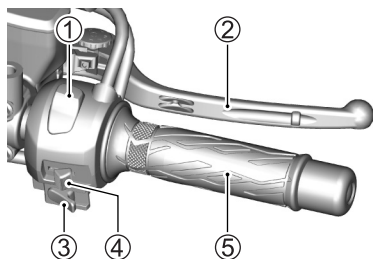

MOTORSTOPPSCHALTER ①





„“-Stellung

Der Zündkreis ist unterbrochen. Der Motor kann weder starten noch weiterlaufen.

„“-Stellung

Der Zündkreis ist geschlossen und der Motor kann laufen.

HINWEIS

Das Umschalten des Motorstoppschalters während der Fahrt von  auf  oder von  auf  auf  kann Schäden am Motor oder am Katalysator (falls vorhanden) verursachen.

Verwenden Sie den Motorstoppschalter ausschließlich in einem Notfall.

VORDERRADBREMSEHEBEL ②

Die Vorderradbremse wird durch dosiertes Ziehen des Bremshebels in Richtung des Gasdrehgriffs betätigt. Dieses Motorrad ist mit Scheibenbremsen ausgestattet. Zum ordnungsgemäßen Abbremsen der Maschine ist daher kein besonders starker Druck erforderlich. Wenn der Bremshebel betätigt wird, leuchtet die Bremsleuchte auf.

Einstellung des Vorderradbremshhebels

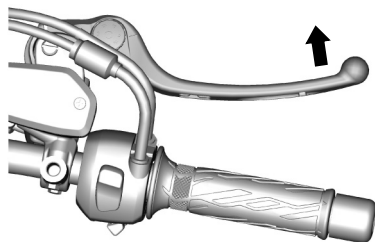

Der Abstand zwischen dem Gasdrehgriff und dem Vorderradbremshhebel ist sechsfach verstellbar. Zum Ändern der Stellung drücken Sie den Bremshebel nach vorne und drehen Sie die Verstellvorrichtung in die gewünschte Position. Beim Ändern der Bremshebelstellung müssen Sie darauf achten, dass die Verstellvorrichtung in der richtigen Position einrastet; ein Vorsprung des Bremshebelzapfens muss in die passende Aussparung der Verstellvorrichtung einrasten. Die Einstellschraube ist ab Werk und bei Auslieferung des Motorrads auf Position 3 eingestellt.

⚠️ WARNUNG

Das Einstellen des Vorderradbremshhebels während der Fahrt kann gefährlich sein. Sobald Sie eine Hand vom Lenker nehmen, haben Sie weniger Kontrolle über das Motorrad.

Stellen Sie den Vorderradbremshhebel niemals während der Fahrt ein. Lassen Sie beide Hände am Lenker.

ELEKTROSTARTERSCHALTER

„③“ ③

Dieser Schalter dient zur Betätigung des Anlassermotors. Wenn der Zündschalter in Stellung „ON“, der Motorstoppschalter in Stellung „O“ und das Getriebe im Leerlauf ist, drücken Sie den Elektrostarterschalter, um den Motor zu starten.

ZUR BEACHTUNG: Dieses Motorrad ist mit einem Verriegelungssystem für Zünd- und Startkreis ausgestattet. Der Motor kann nur gestartet werden, wenn:

- das Getriebe im Leerlauf ist, oder
- ein Gang eingelegt ist, der Seitenständer ganz hochgeklappt wurde und die Kupplung gezogen ist.

HINWEIS

Der Anlassermotor darf pro Startvorgang nicht länger als fünf Sekunden betätigt werden. Andernfalls können der Anlassermotor und der Kabelbaum durch Überhitzung beschädigt werden.

Betätigen Sie den Anlassermotor pro Startvorgang nicht länger als fünf Sekunden. Wenn der Motor auch nach wiederholten Versuchen nicht startet, prüfen Sie die Kraftstoffversorgung und die Zündanlage. Siehe Abschnitt FEHLERBEHEBUNG in diesem Handbuch.

HINWEIS

Wenn die Leerlauf-Anzeigeleuchte und die Ganganzeige nicht richtig anzeigen, kann durch Starten des Motors ein schwerer Motorschaden verursacht werden.

Überprüfen Sie die folgenden Punkte, bevor Sie den Motor starten:

- Wenn die Leerlauf-Anzeigeleuchte aufleuchtet, muss die Ganganzeige „N“ (Leerlauf) anzeigen.
- Wenn die Leerlauf-Anzeigeleuchte erlischt, muss die Ganganzeige entweder „1“, „2“, „3“, „4“, „5“ oder „6“ anzeigen.
- Wenn die Leerlauf-Anzeigeleuchte und die Ganganzeige nicht richtig funktionieren, wenden Sie sich an Ihren Suzuki-Händler.

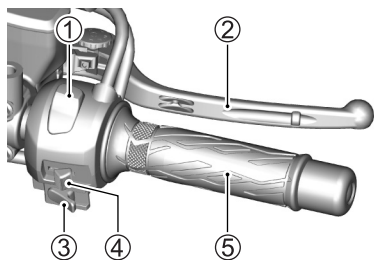

GASDREHGRIFF ⑤

Die Motordrehzahl wird durch die Stellung des Gasdrehgriffs geregelt. Um die Motordrehzahl zu erhöhen, drehen Sie den Gasdrehgriff in Ihre Richtung. Zur Verminderung der Motordrehzahl drehen Sie ihn von sich weg.

Suzuki Easy Start System

Mit dem Suzuki Easy Start System genügt zum Starten des Motors ein einziger Druck auf den Elektrostarterschalter. Wenn sich das Getriebe im Leerlauf befindet, kann der Motor ohne Ziehen des Kupplungshebels gestartet werden. Wenn sich das Getriebe nicht im Leerlauf befindet, muss zum Starten des Motors der Kupplungshebel gezogen werden.

ZUR BEACHTUNG: Nachdem der Elektrostarterschalter gedrückt worden ist, läuft der Anlassermotor auch nach dem Loslassen des Schalters einige Sekunden lang. Der Anlassermotor stoppt automatisch nach einigen Sekunden oder wenn der Motor anspringt.

WARNBLINKSCHALTER „▲“ ④

Alle vier Blinker sowie die Anzeige in der Instrumententafel blinken gleichzeitig, wenn der Schalter betätigt wird und der Zündschalter auf „ON“ oder „P“ steht. Verwenden Sie die Warnblinkanlage, um andere Verkehrsteilnehmer auf Ihr Fahrzeug aufmerksam zu machen, wenn Sie es notparken müssen oder wenn es auf andere Weise eine Verkehrsgefahr darstellt.

TANKDECKEL

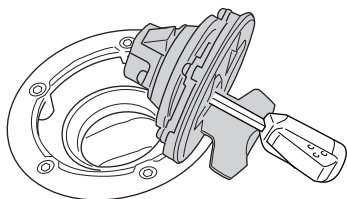
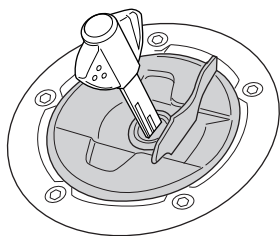

Zum Öffnen des Tankdeckels stecken Sie den Zündschlüssel in das Schloss und drehen Sie ihn im Uhrzeigersinn. Öffnen Sie den Tankdeckel mit dem Schlüssel. Zum Schließen drücken Sie den Tankdeckel mit dem im Deckelschloss steckenden Schlüssel fest nach unten.

Füllen Sie den Tank nur mit frischem Kraftstoff auf. Verwenden Sie auf keinen Fall mit Schmutz, Staub, Wasser oder einer anderen Flüssigkeit verunreinigten Kraftstoff. Achten Sie beim Tanken darauf, dass Fremdstoffe wie Staub, Schmutz und Wasser nicht in den Kraftstofftank gelangen können.

Kraftstofftank-Fassungsvermögen:
12,0 l (3,2/2,6 US/Imp gal)

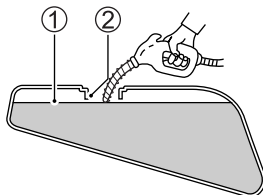

- ① Kraftstoffstand
- ② Einfüllstutzen

⚠ WARNUNG

Wenn der Kraftstofftank zu weit gefüllt ist, kann durch Ausdehnung des Kraftstoffs infolge der Motorhitze oder Sonnenerwärmung Kraftstoff austreten. Ausgelaufener Kraftstoff kann sich leicht entzünden.

Kraftstoff darf niemals höher als bis zur Unterkante des Einfüllstutzens aufgefüllt werden.

⚠ WARNUNG

Die Nichtbeachtung der Sicherheitshinweise beim Tanken kann einen Brand verursachen oder dazu führen, dass giftige Dämpfe eingeatmet werden.

Tanken Sie nur in einer gut belüfteten Umgebung. Stellen Sie den Motor ab und achten Sie darauf, dass Kraftstoff nicht auf einen heißen Motor gelangen kann. Rauchen Sie nicht und hantieren Sie nicht mit offenem Feuer oder Funken. Vermeiden Sie das Einatmen von Kraftstoffdämpfen. Halten Sie Kinder und Haustiere beim Auftanken des Motorrads fern.

SCHALTHEBEL

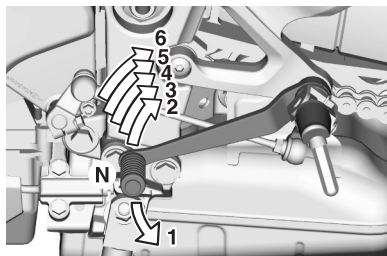

Dieses Motorrad ist mit einem 6-Gang-Getriebe ausgestattet, das wie dargestellt geschaltet wird. Zum Schalten ziehen Sie die Kupplung und nehmen das Gas weg, während Sie gleichzeitig den Schalthebel betätigen. Zum Hochschalten ziehen Sie den Schalthebel nach oben, zum Herunterschalten drücken Sie ihn nach unten. Der Leerlauf liegt zwischen dem 1. und 2. Gang. Um in den Leerlauf zu schalten, drücken oder ziehen Sie den Hebel zwischen den 1. und 2. Gang.

ZUR BEACHTUNG: Wenn sich das Getriebe im Leerlauf befindet, leuchtet die grüne Anzeige in der Instrumententafel. Dennoch sollten Sie auch bei leuchtender Anzeige den Kupplungshebel vorsichtig und langsam loslassen, um sicherzugehen, dass sich das Getriebe wirklich im Leerlauf befindet.

Verringern Sie Ihre Fahrgeschwindigkeit vor dem Herunterschalten. Beim Herunterschalten ist vor dem Einkuppeln die Motordrehzahl zu erhöhen. Hierdurch wird eine unnötige Abnutzung der Antriebskomponenten und des Hinterreifens vermieden.

HINTERRADBREMSPEDAL

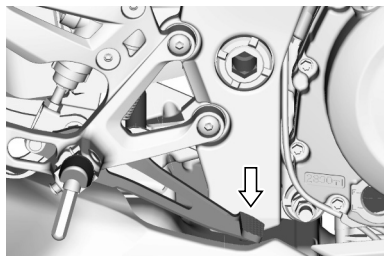

Durch Drücken des Hinterradbremspedals wird die Hinterrad-Scheibenbremse betätigt. Bei Betätigung der Hinterradbremse leuchtet die Bremsleuchte.

SITZSCHLOSS UND HELMHALTER

SITZSCHLOSS

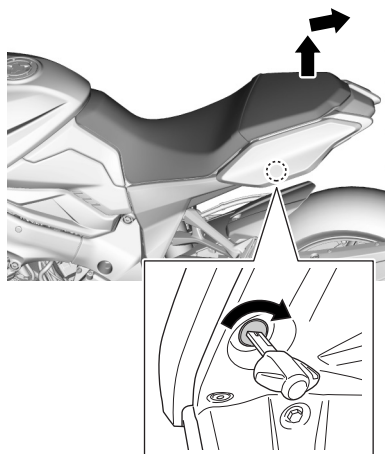

Das Sitzschloss befindet sich unter der linken Rahmenabdeckung. Zum Abnehmen des Sitzes stecken Sie den Zündschlüssel in das Schloss ein und drehen Sie ihn im Uhrzeigersinn. Heben Sie den Sitz hinten an und ziehen Sie ihn zurück.

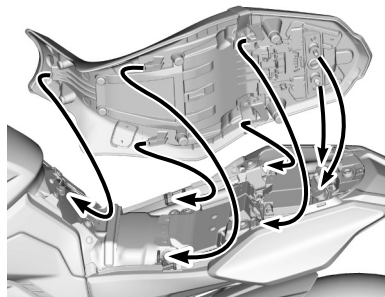

Zum Wiedereinbau des Sitzes schieben Sie die Sitzhaken in die Sitzhakenhalter und drücken ihn fest nach unten, bis der Sitz in der verriegelten Stellung einrastet.

⚠️ WARNUNG

Wenn der Sitz nicht richtig angebracht ist, kann er sich verschieben, wodurch der Fahrer die Kontrolle über das Fahrzeug verlieren könnte.

Befestigen Sie den Sitz sicher in der richtigen Position.

HELMHALTER

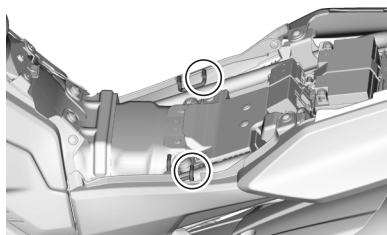

Unter dem Sitz befinden sich Helmhalter. Um diese zu verwenden, nehmen Sie den Sitz ab, haken den Helm am Helmhalter ein, und bringen den Sitz dann wieder an.

WARNUNG

Fahren mit einem am Helmhalter befestigten Helm kann die Kontrolle des Fahrers über das Motorrad beeinträchtigen.

Fahren Sie niemals mit einem am Helmhalter befestigten Helm. Falls ein Helm transportiert werden soll, befestigen Sie ihn sicher auf dem Sitz.

GEPÄCKSCHLAUFEN

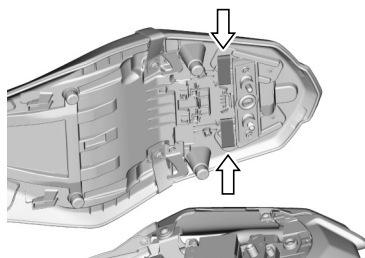

Die Gepäckschlaufen befinden sich gefaltet unter dem Sitz. Ziehen Sie die Schlaufen von den Haken, führen Sie sie nach außen und bringen Sie den Sitz wieder an. Gepäck auf dem Sitz kann mit Spanngurten oder Ähnlichem an den Schlaufen gesichert werden.

SEITENSTÄNDER

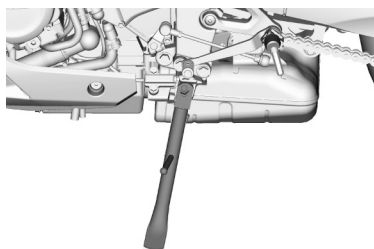

Ein Verriegelungssystem sperrt den Zündkreis, wenn der Seitenständer ausgeklappt und ein Gang eingelegt ist.

Das Seitenständer-/Zündkreisverriegelungssystem funktioniert folgendermaßen:

- Wenn der Seitenständer ausgeklappt und ein Gang eingelegt ist, kann der Motor nicht gestartet werden.
- Wenn bei laufendem Motor und ausgeklapptem Seitenständer ein Gang eingelegt wird, stoppt der Motor.
- Wenn der Seitenständer bei laufendem Motor und eingelegtem Gang ausgeklappt wird, stoppt der Motor.

⚠ WARNUNG

Fahren mit nicht vollständig eingeklapptem Seitenständer kann in einer Linkskurve zu einem Unfall führen.

Prüfen Sie die Funktion des Seitenständer-/Zündkreisverriegelungssystems vor Fahrtantritt. Klappen Sie den Seitenständer vor dem Losfahren stets vollständig ein.

HINWEIS

Beim Parken des Motorrads sind bestimmte Vorsichtsmaßnahmen zu beachten, damit es nicht umfallen kann.

Parken Sie das Motorrad möglichst auf festem, ebenem Untergrund. Beim Parken an einer Steigung lassen Sie das Vorderrad bergauf zeigen und legen den 1. Gang ein, um zu vermeiden, dass das Motorrad vom Seitenständer herunterrollt.

FAHRWERKSEINSTELLUNG

Die Standardeinstellungen sowohl für die Vorder- als auch die Hinterradaufhängung sind gewählt worden, um verschiedenen Fahrbedingungen wie niedriger bis hoher Fahrgeschwindigkeit und leichter bis schwerer Beladung des Motorrads gerecht zu werden. Die Fahrwerkseinstellungen können Ihren Präferenzen entsprechend eingestellt und optimiert werden.

HINWEIS

Durch gewaltsames Drehen der Einsteller können die Aufhängungen beschädigt werden.

Drehen Sie die Einsteller nicht über ihre natürlichen Grenzen hinaus.

VORDERRADAUFHÄNGUNG

Einstellung der Federvorspannung

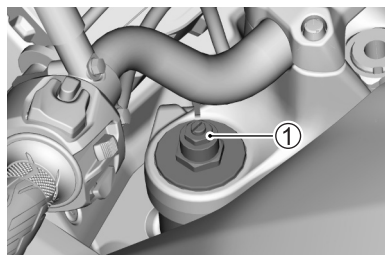

Zum Einstellen der Federvorspannung drehen Sie die Einstellschraube ① im Uhrzeigersinn oder entgegen dem Uhrzeigersinn. Durch Drehen der Einstellschraube im Uhrzeigersinn wird die Federvorspannung erhöht. Durch Drehen der Einstellschraube entgegen dem Uhrzeigersinn wird die Federvorspannung verringert. An der Seite der Einstellschraube ① befinden sich 5 Linien zur Bezugnahme. In der Position 0,5 ist die Federvorspannung am geringsten, in Position 5,5 am höchsten. Die Einstellschraube ist ab Werk und bei Auslieferung des Motorrads auf Position 2,5 eingestellt.

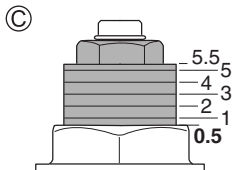
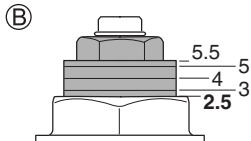
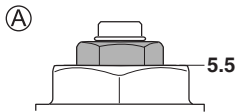

- Ⓐ Position 5,5
- Ⓑ Position 2,5
- Ⓒ Position 0,5

⚠️ WARNUNG

Eine unausgewogene Fahrwerkeinstellung kann zu schlechtem Fahrverhalten und Instabilität führen.

Stellen Sie den rechten und den linken Teil der Teleskopgabel auf den gleichen Wert ein.

Einstellung der Dämpfungskraft

Aus- und Einfederdämpfungskraft können unabhängig voneinander durch Drehen des jeweiligen Einstellers justiert werden. Die Ausfederdämpfungskraft-Einsteller ② befinden sich oben an der Vorderradaufhängung. Die Einfederdämpfungskraft-Einsteller ③ befinden sich unten an der Teleskopgabel.

Zum Einstellen der Dämpfungskraft bringen Sie den Einsteller zunächst in die Standardposition und dann in die gewünschte Position.

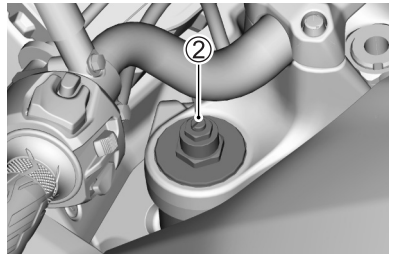

Um den Ausfederdämpfungskraft-Einsteller in die Standardposition zu bringen, drehen Sie ihn bis zum Anschlag im Uhrzeigersinn und drehen Sie ihn dann um 8 Raststellen entgegen dem Uhrzeigersinn.

Drehen Sie den Einsteller von der Standardposition im Uhrzeigersinn, um die Dämpfungskraft zu erhöhen. Drehen Sie den Einsteller entgegen dem Uhrzeigersinn, um die Dämpfungskraft zu vermindern. Zur Feineinstellung sollte die Dämpfungskraft schrittweise, jeweils um 1 Klickstellung, eingestellt werden.

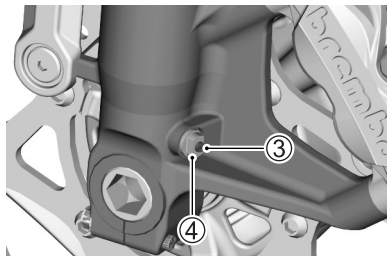

Um den Einfederdämpfungskraft-Einsteller in die Standardposition zu bringen, drehen Sie ihn bis zum Anschlag im Uhrzeigersinn und drehen Sie ihn dann um 2 Umdrehungen entgegen dem Uhrzeigersinn.

Drehen Sie den Einsteller von der Standardposition im Uhrzeigersinn, um die Dämpfungskraft zu erhöhen. Drehen Sie den Einsteller entgegen dem Uhrzeigersinn, um die Dämpfungskraft zu vermindern. Zur Feineinstellung sollte die Dämpfungskraft schrittweise, jeweils um 1/8 Drehung, eingestellt werden.

ZUR BEACHTUNG: Lösen Sie nicht die Einstellerbasis ④, oder Telegabelöl tritt durch die Einstellerbasis aus.

WARNUNG

Eine unausgewogene Fahrwerkeinstellung kann zu schlechtem Fahrverhalten und Instabilität führen.

Stellen Sie den rechten und den linken Teil der Teleskopgabel auf den gleichen Wert ein.

HINTERRADAUFHÄNGUNG

Einstellung der Federvorspannung

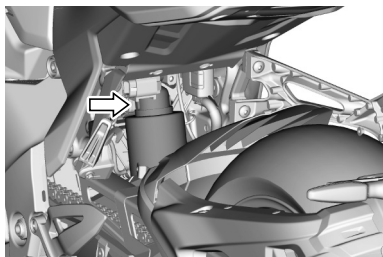

Die Federvorspannung der Hinterradaufhängung kann dem Fahrer, der Beladung, dem Fahrstil und den Straßenbedingungen entsprechend eingestellt werden. Die Federvorspannung kann auf 7 Positionen eingestellt werden. Zum Ändern der Federvorspannung stellen Sie das Motorrad auf den Seitenständer. Drehen Sie den Federspannring mit dem optionalen Einstellwerkzeug in die gewünschte Position. In Position 1 ist die Federung am weichsten, in Position 7 am härtesten eingestellt. Die Einstellschraube ist ab Werk und bei Auslieferung des Motorrads auf Position 3 eingestellt.

Bei Ihrem Suzuki-Händler erhältlich

- KLEMMSCHLÜSSEL
(Teile-Nr. 09822-00005)
- GRIFF, RINGSCHLÜSSEL
(Teile-Nr. 09817-00037)

Warnaufkleber auf dem Federbein

WARNUNG



Diese Einheit enthält unter hohem Druck stehendes Stickstoffgas. Falsche Handhabung kann eine Explosion verursachen.

- Von Flammen und Wärme fernhalten.
- Nähere Informationen finden Sie im Fahrerhandbuch.

ZUR BEACHTUNG: Beauftragen Sie Ihren Suzuki-Händler mit der fachgerechten Entsorgung des Federbeins.

Einstellung der Dämpfungskraft

Die Ausfederdämpfungskraft kann durch Drehen des Einstellers ① reguliert werden. Der Ausfederdämpfungskraft-Einsteller ① befindet sich unten an der Hinterradaufhängung.

Zum Einstellen der Dämpfungskraft bringen Sie den Einsteller zunächst in die Standardposition und dann in die gewünschte Position.

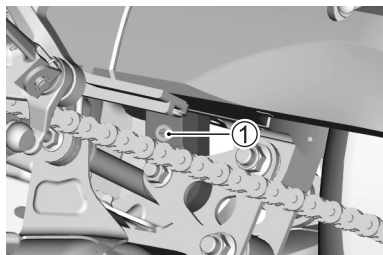

Um den Ausfederdämpfungskraft-Einsteller in die Standardposition zu bringen, drehen Sie ihn bis zum Anschlag im Uhrzeigersinn und drehen Sie ihn dann um 1 Umdrehung entgegen dem Uhrzeigersinn.

Drehen Sie den Einsteller von der Standardposition im Uhrzeigersinn, um die Dämpfungskraft zu erhöhen. Drehen Sie den Einsteller entgegen dem Uhrzeigersinn, um die Dämpfungskraft zu vermindern. Zur Feineinstellung sollte die Dämpfungskraft schrittweise, jeweils um 1/8 Drehung, eingestellt werden.



EMPFEHLUNGEN ZU KRAFTSTOFF, MOTORÖL UND KÜHLMITTEL

OKTANZAHL	3-2
EMPFEHLUNG ZU SAUERSTOFFANGEREICHERTEN KRAFTSTOFFEN	3-2
MOTORÖL	3-3
MOTORKÜHLMITTELLÖSUNG	3-5

EMPFEHLUNGEN ZU KRAFTSTOFF, MOTORÖL UND KÜHLMITTEL

OKTANZAHL

Verwenden Sie bleifreies Superbenzin mit einer Oktanzahl von 95 oder höher (Research-Methode). Bleifreies Benzin kann die Lebensdauer der Zündkerzen und Auspuffanlagenteile verlängern.

(Kanada)

Ihr Motorrad benötigt möglichst immer bleifreies Superbenzin mit einer Mindest-Oktanzahl an der Zapfsäule („Pump Octane Number“) von 90 ((R+M)/2-Methode). In manchen Gebieten sind nur sauerstoffangereicherte Kraftstoffe erhältlich.

ZUR BEACHTUNG:

- *Der Motor der KATANA ist ausschließlich für bleifreies Superbenzin bestimmt. Verwenden Sie stets bleifreies Superbenzin.*
- *Wenn der Motor schlecht beschleunigt oder unzureichende Leistung entwickelt, kann dies am verwendeten Kraftstoff liegen. In einem solchen Fall könnten Sie es mit Kraftstoff von einer anderen Tankstelle versuchen. Wenn sich die Situation hierdurch nicht verbessert, wenden Sie sich bitte an Ihren Suzuki-Händler.*

EMPFEHLUNG ZU SAUERSTOFFANGEREICHERTEN KRAFTSTOFFEN

(Kanada, EU)

Sauerstoffangereicherte Kraftstoffe, die die minimale Oktanzahlanforderung und die unten beschriebenen Anforderungen erfüllen, können für Ihr Motorrad verwendet werden, ohne die Beschränkte Garantie für Neufahrzeuge (New Vehicle Limited Warranty) oder die Garantie für das Kraftstoffdampf-Rückhaltesystem (Emission Control System Warranty) zu gefährden.

ZUR BEACHTUNG: Sauerstoffangereicherte Kraftstoffe sind Kraftstoffe, die sauerstoffführende Zusätze wie z. B. Alkohol enthalten.

Benzin/Ethanol-Mischungen

Mischungen aus bleifreiem Benzin und Ethanol (Gärungsalkohol), auch „GASOHOL“ genannt, werden in manchen Gebieten von Tankstellen angeboten. Mischungen dieses Typs können für Ihr Motorrad verwendet werden, wenn sie nicht mehr als 10 % Ethanol enthalten. Vergewissern Sie sich, dass die Oktanzahl eines solchen Benzin-Ethanol-Gemischs nicht unter der für Benzin empfohlenen Oktanzahl liegt.

Verwenden Sie Benzin der empfohlenen Oktanzahl, das mit folgenden Aufklebern gekennzeichnet ist. (EU)



ZUR BEACHTUNG:

- Als Beitrag zur Reduzierung der Luftverschmutzung empfiehlt Suzuki den Gebrauch sauerstoffangereicherter Kraftstoffe.
- Sauerstoffangereicherter Kraftstoff muss die empfohlenen Oktanwerte aufweisen.
- Wenn Sie mit dem Fahrverhalten Ihres Motorrads bei Verwendung eines sauerstoffangereicherten Kraftstoffs nicht zufrieden sind oder wenn der Motor zum Klopfen neigt, sollten Sie zu einer anderen Marke wechseln, da zwischen den verschiedenen Marken Unterschiede bestehen.

HINWEIS

Verschüttetes Benzin, das Alkohol enthält, kann lackierte Oberflächen des Motorrads beschädigen.

Achten Sie beim Tanken darauf, keinen Kraftstoff zu verschütten. Wischen Sie verschüttetes Benzin sofort ab.

HINWEIS

Verwenden Sie kein verbleites Benzin.

Verbleites Benzin beschädigt den Katalysator.

MOTORÖL

Verwenden Sie Original-Suzuki-Motoröl oder ein gleichwertiges Produkt. Falls Original-Suzuki-Motoröl nicht zur Verfügung steht, wählen Sie ein geeignetes Motoröl gemäß nachstehender Leitlinie.

Die Qualität des verwendeten Öls ist für die Leistung und Lebensdauer des Motors von höchster Bedeutung. Wählen Sie stets ein hochwertiges Motoröl. Verwenden Sie ein Öl mit einer API-Klassifizierung (American Petroleum Institute) SG, SH, SJ, SL, SM oder SN mit einer JASO-Klassifizierung MA (MA1, MA2).

SAE	API	JASO
10W-40	SG, SH, SJ, SL, SM oder SN	MA (MA1, MA2)

API: American Petroleum Institute
JASO: Japanese Automobile Standards Organization

SAE-Motorölviskosität

Suzuki empfiehlt den Gebrauch von Motoröl mit der Klassifizierung SAE 10W-40. Wenn Motoröl mit der Klassifizierung SAE 10W-40 nicht zur Verfügung steht, wählen Sie ein anderes Öl gemäß nachstehender Tabelle.

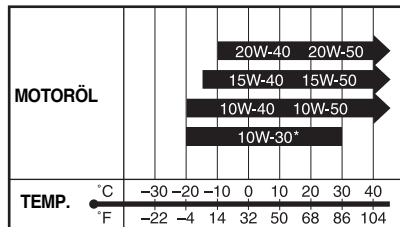

* VERWENDEN SIE NUR API SG, SH, SJ oder SL.

JASO T903

Die Norm JASO T903 ist ein Index zur Auswahl von Ölen für Motorrad- und ATV-Viertaktmotoren. Bei Motorrad- und ATV-Motoren werden Kupplung und Getriebe mit Motoröl geschmiert. Die Norm JASO T903 gibt Leistungsanforderungen für Motorrad-/ATV-Kupplungen und -Getriebe vor.

Es gibt zwei Klassen, MA (MA1, MA2) und MB. Die Klassifizierung ist auf dem Ölbehälter beispielsweise wie folgt angegeben.

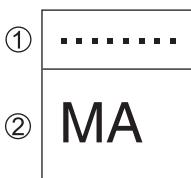

- ① Code-Nummer der Ölvertriebsfirma
- ② Ölklassifizierung

Energiesparend

Suzuki empfiehlt den Gebrauch von „ENERGY CONSERVING“ (energiesparenden) und „RESOURCE CONSERVING“ (ressourcenschonenden) Ölen nicht. Bestimmte Motoröle mit einer API-Klassifizierung von SH, SJ, SL, SM oder SN tragen die Markierung „ENERGY CONSERVING“ oder „RESOURCE CONSERVING“ im API-Klassifizierungssymbol. Derartige Öle können sich auf die Lebensdauer des Motors und die Leistung der Kupplung nachteilig auswirken.

API SG, SH, SJ, SL, SM oder SN



Empfohlen

API SH, SJ, SL oder SM

API SN



Nicht empfohlen

MOTORKÜHLMITTELLÖSUNG

Verwenden Sie „SUZUKI SUPER LONG LIFE COOLANT“ oder „SUZUKI LONG LIFE COOLANT“. Falls „SUZUKI SUPER LONG LIFE COOLANT“ oder „SUZUKI LONG LIFE COOLANT“ nicht zur Verfügung steht, verwenden Sie ein mit einem Aluminiumkühler kompatibles Frostschutzmittel auf Glykolbasis, das nur mit destilliertem Wasser im Verhältnis von 50:50 gemischt ist.

WARNUNG

Kühlmittel kann beim Verschlucken oder Einatmen Gesundheitsschäden verursachen oder zum Tode führen. Die Lösung kann für Tiere giftig sein.

Frostschutzmittel bzw. Kühlmittelösung nicht verschlucken. Bei Verschlucken kein Erbrechen herbeiführen. Wenden Sie sich in diesem Fall unverzüglich an ein Giftinformationszentrum oder einen Arzt. Nebel bzw. heiße Dämpfe dürfen nicht eingeatmet werden; bei Einatmung begeben Sie sich an die frische Luft. Falls Kühlmittel in die Augen gelangt, gründlich mit Wasser spülen und sich in ärztliche Behandlung begeben. Nach der Handhabung gründlich waschen. Außer Reichweite von Kindern und Tieren aufbewahren.

HINWEIS

Verschüttetes Kühlmittel kann lackierte Oberflächen des Motorrads beschädigen.

Achten Sie beim Füllen des Kühlers darauf, keine Flüssigkeit zu verschütten. Wischen Sie verschüttetes Kühlmittel sofort auf.

MOTORKÜHLMITTEL

Kühlmittel dient neben seiner Hauptfunktion auch als Rostschutz, zur Schmierung der Wasserpumpe sowie als Frostschutzmittel. Deshalb sollte stets Kühlmittel verwendet werden, auch wenn die Lufttemperatur in Ihrem Gebiet nicht bis zum Gefrierpunkt absinkt.

SUZUKI SUPER LONG LIFE COOLANT (Blau)

„SUZUKI SUPER LONG LIFE COOLANT“ ist im richtigen Verhältnis vorgemischt. Füllen Sie nur „SUZUKI SUPER LONG LIFE COOLANT“ nach, wenn der Kühlmittelstand sinkt. Beim Kühlmittelwechsel mit „SUZUKI SUPER LONG LIFE COOLANT“ ist Verdünnen nicht erforderlich.

SUZUKI LONG LIFE COOLANT (Grün)

Wasser zum Mischen

Verwenden Sie nur destilliertes Wasser. Undestilliertes Wasser kann Korrosion verursachen und den Aluminiumkühler verstopfen.

Erforderliche Menge Wasser/ Kühlmittel

Gesamtvolumen:

2750 ml (2,9/2,4 US/Imp qt)

50 %	Wasser	1375 ml (1,5/1,2 US/Imp qt)
	Kühlmittel	1375 ml (1,5/1,2 US/Imp qt)

ZUR BEACHTUNG: Diese 50%ige Mischung schützt das Kühlsystem bis zu einer Temperatur von $-31\text{ }^{\circ}\text{C}$ ($-24\text{ }^{\circ}\text{F}$) gegen Einfrieren. Falls das Motorrad tieferen Temperaturen als $-31\text{ }^{\circ}\text{C}$ ($-24\text{ }^{\circ}\text{F}$) ausgesetzt wird, sollte der Kühlmittelanteil auf 55 % ($-40\text{ }^{\circ}\text{C}/-40\text{ }^{\circ}\text{F}$) bzw. 60 % ($-55\text{ }^{\circ}\text{C}/-67\text{ }^{\circ}\text{F}$) erhöht werden. Der Kühlmittelanteil soll 60 % nicht überschreiten.



EINFAHREN UND PRÜFUNG VOR FAHRTANTRITT

EMPFOHLENE MAXIMALE MOTORDREHZAHL	4-2
VARIIEREN SIE DIE MOTORDREHZAHL	4-2
EINFAHREN NEUER REIFEN	4-2
VERMEIDEN SIE KONSTANT NIEDRIGE DREHZAHLN	4-2
HALTEN SIE DEN ERSTEN UND WICHTIGSTEN KUNDENDIENST EIN	4-3
PRÜFUNG VOR FAHRTANTRITT	4-3

EINFAHREN UND PRÜFUNG VOR FAHRTANTRITT

In den vorangehenden Kapiteln wurde bereits erwähnt, dass richtiges Einfahren für das Erreichen der maximalen Lebensdauer und Leistung Ihrer neuen Suzuki von ausschlaggebender Bedeutung ist. Im Folgenden werden Richtlinien für richtiges Einfahren gegeben.

EMPFOHLENE MAXIMALE MOTORDREHZAHLEN

Diese Tabelle zeigt die empfohlenen maximalen Motordrehzahlen während der Einfahrzeit.

Erste	800 km (500 Meilen)	Weniger als 5700 U/min
Bis zu	1600 km (1000 Meilen)	Weniger als 8600 U/min
Nach	1600 km (1000 Meilen)	Weniger als 11 500 U/min

VARIIEREN SIE DIE MOTORDREHZAHL

Die Maschine sollte mit wechselnden Motordrehzahlen, nicht lange Zeit mit derselben Drehzahl gefahren werden. Hierdurch werden wechselnde Spannungen in den Bestandteilen des Motors erzeugt und wieder entlastet, wodurch die Teile wieder abkühlen können. Dadurch passen sich die Oberflächen ineinandergreifender oder sich berührender Teile aneinander an. Die Bauteile des Motors müssen in der Einfahrzeit einer gewissen Belastung ausgesetzt werden, um diesen Anpassungsprozess zu gewährleisten. Eine zu starke Belastung muss jedoch unter allen Umständen vermieden werden.

EINFAHREN NEUER REIFEN

Neue Reifen müssen wie der Motor richtig eingefahren werden, um optimale Leistungen zu erzielen. Rauen Sie die Laufflächen allmählich auf, indem Sie die Schräglage während der ersten 160 km (100 Meilen) allmählich steigern, bevor Sie volle Schräglagen angehen. Während der ersten 160 km (100 Meilen) sollten Sie scharfes Beschleunigen, starke Schräglagen und heftiges Bremsen vermeiden.

WARNUNG

Wenn die Reifen nicht eingefahren werden, können die Reifen rutschen und die Kontrolle über das Motorrad kann verloren gehen.

Fahren Sie mit neuen Reifen besonders vorsichtig. Fahren Sie die Reifen ein, wie in diesem Abschnitt beschrieben. Meiden Sie scharfes Beschleunigen, starke Schräglagen und heftiges Bremsen während der ersten 160 km (100 Meilen).

VERMEIDEN SIE KONSTANT NIEDRIGE DREHZAHLN

Wenn der Motor mit konstant niedrigen Drehzahlen (niedriger Belastung) betrieben wird, können die Teile verglasen, anstatt sich richtig einzuspielen. Beschleunigen Sie den Motor zügig in allen Gängen, ohne jedoch die empfohlene Maximaldrehzahl zu überschreiten. Fahren Sie während der ersten 1600 km (1000 Meilen) nie mit Vollgas.

HALTEN SIE DEN ERSTEN UND WICHTIGSTEN KUNDENDIENST EIN

Der erste Kundendienst (bei 1000 km) ist der wichtigste überhaupt. Nach der Einfahrzeit haben sich alle Bauteile des Motors aneinander angepasst und sitzen richtig. Beim ersten Kundendienst werden alle Einstellungen angepasst, Befestigungsteile nachgezogen und ein Ölwechsel durchgeführt. Pünktliche Durchführung dieses Kundendienstes gewährleistet maximale Lebensdauer und optimale Leistung des Motors.

ZUR BEACHTUNG: Der Kundendienst bei 1000 km (600 Meilen) ist gemäß Beschreibung im Abschnitt INSPEKTION UND WARTUNG dieses Fahrerhandbuchs vorzunehmen. Achten Sie insbesondere auf die Anmerkungen unter VORSICHT und WARNUNG in diesem Abschnitt.

PRÜFUNG VOR FAHRTANTRITT

WARNUNG

Das Unterlassen einer Prüfung des Motorrads vor der Fahrt und einer korrekten Wartung des Fahrzeugs vergrößert die Wahrscheinlichkeit eines Unfalls oder einer Beschädigung der Ausrüstung.

Inspizieren Sie Ihr Motorrad vor jeder Fahrt. Vergewissern Sie sich, dass sich das Fahrzeug in einem sicheren Betriebszustand befindet. Siehe Abschnitt INSPEKTION UND WARTUNG in diesem Fahrerhandbuch.

WARNUNG

Sie können die Kontrolle über Ihr Motorrad verlieren, wenn falsche Reifen montiert sind oder die Reifendrucke vorn und hinten nicht stimmen oder ungleichmäßig sind. Hierdurch erhöht sich die Unfallgefahr.

Verwenden Sie stets Reifen der in diesem Fahrerhandbuch vorgeschriebenen Größen und Typen. Fahren Sie stets mit korrektem Reifendruck, wie im Abschnitt INSPEKTION UND WARTUNG beschrieben.











Prüfen Sie vor jeder Fahrt stets die folgenden Punkte. Unterschätzen Sie nie die Bedeutung dieser Kontrollen. Führen Sie alle Prüfungen durch, bevor Sie mit Ihrem Motorrad losfahren.

WARNUNG

Das Prüfen von Wartungspunkten bei laufendem Motor kann gefährlich sein. Sie könnten sich schwer verletzen, wenn Sie mit Händen oder Kleidung in bewegliche Motor- teile geraten.

Außer zum Kontrollieren der Leuchten, des Motorstoppschalters und der Gasbetätigung ist der Motor stets abzustellen, bevor Wartungsarbeiten durchgeführt werden.

PRÜFPUNKT	ÜBERPRÜFEN AUF:
Lenkung	<ul style="list-style-type: none"> • Leichtgängigkeit • Keine Behinderung der Bewegung • Kein Spiel und keine Lockerheit
Gas ( 6-24)	<ul style="list-style-type: none"> • Richtiges Gaszugspiel • Reibungsarme Bewegung, der Gasdrehgriff kehrt selbständig in die Standgasstellung zurück
Kupplung ( 6-25)	<ul style="list-style-type: none"> • Richtiges Hebelspiel • Ruckfreies und progressives Einkuppeln
Bremsen ( 2-50, 2-54, 6-31)	<ul style="list-style-type: none"> • Korrekte Funktion des Bremspedals und Bremshebels • Der Flüssigkeitsstand im Ausgleichbehälter liegt über der „LOWER“-Linie • Richtiges Spiel des Bremspedals und Bremshebels • Keine „Schwammigkeit“ • Kein Austreten von Flüssigkeit • Bremsbeläge nicht bis an die Verschleißgrenze abgenutzt

Federung/ Dämpfung ( 2-58)	Gleichmäßige Bewegung
Kraftstoff ( 2-12)	Ausreichend Kraftstoff für die geplante Fahrstrecke
Antriebskette ( 6-27)	<ul style="list-style-type: none"> • Richtige Kettenspannung bzw. korrekter Durchhang • Angemessene Schmierung • Keine übermäßige Abnutzung oder Beschädigung
Reifen ( 6-36)	<ul style="list-style-type: none"> • Richtiger Fülldruck • Ausreichende Profiltiefe • Keine Risse oder Einschnitte
Motoröl ( 6-18)	Richtiger Füllstand
Kühlsystem ( 6-25)	<ul style="list-style-type: none"> • Richtiger Kühlmittelstand • Kein Auslaufen von Kühlmittel
Beleuchtung ( 2-7, 2-10, 2-45)	Korrekte Funktion aller Leuchten und Anzeigen
Signalhorn ( 2-49)	Korrekte Funktion
Motorstoppschalter ( 2-50)	Korrekte Funktion
Seitenständer-/Zündkreisverriegelungs- system ( 6-39)	Korrekte Funktion

FAHRTIPPS

STARTEN DES MOTORS	5-2
ANFAHREN	5-4
VERWENDUNG DES GETRIEBES	5-5
BERGFAHRTEN	5-6
ANHALTEN UND PARKEN	5-7

STARTEN DES MOTORS

Prüfen Sie vor dem Starten des Motors Folgendes:

- Das Getriebe befindet sich im Leerlauf.
- Der Motorstoppschalter steht in Stellung „ Ω “.

ZUR BEACHTUNG: Dieses Motorrad ist mit einem Verriegelungssystem für Zünd- und Startkreis ausgestattet.

Der Motor kann nur gestartet werden, wenn:

- *das Getriebe im Leerlauf ist, oder*
- *ein Gang eingelegt ist, der Seitenständer ganz hochgeklappt wurde und die Kupplung gezogen ist.*

ZUR BEACHTUNG: Wenn das Motorrad umkippt, schaltet die Kraftstoffversorgung den Motor ab. Schalten Sie die Zündung aus, bevor Sie den Motor wieder starten.

HINWEIS

Wenn die Leerlauf-Anzeigeluchte und die Ganganzeige nicht richtig anzeigen, kann durch Starten des Motors ein schwerer Motorschaden verursacht werden.

Überprüfen Sie die folgenden Punkte, bevor Sie den Motor starten:

- Wenn die Leerlauf-Anzeigeluchte aufleuchtet, muss die Ganganzeige „N“ (Leerlauf) anzeigen.
- Wenn die Leerlauf-Anzeigeluchte erlischt, muss die Ganganzeige entweder „1“, „2“, „3“, „4“, „5“ oder „6“ anzeigen.
- Wenn die Leerlauf-Anzeigeluchte und die Ganganzeige nicht richtig funktionieren, wenden Sie sich an Ihren Suzuki-Händler.

Bei kaltem oder warmem Motor:
Halten Sie das Gas ganz geschlossen und drücken Sie den Elektrostarterschalter.

Wenn der Motor in kaltem oder warmem Zustand schlecht anspringt:

Öffnen Sie das Gas um ca. 1/8 Drehung und drücken Sie den Elektrostarterschalter.

WARNUNG

Abgas enthält Kohlenmonoxid, ein gefährliches Gas, das wegen seiner Farb- und Geruchlosigkeit schwer erkennbar ist. Das Einatmen von Kohlenmonoxid kann zum Tod oder zu schweren Gesundheitsschäden führen.

Starten und betreiben Sie den Motor nie in geschlossenen oder schlecht belüfteten Räumen.

HINWEIS

Wenn nach Starten des Motors bei leuchtender Öldruck-Anzeigeleuchte Gas gegeben oder das Motorrad gefahren wird, kann der Motor Schaden nehmen.

Vergewissern Sie sich, dass die Öldruck-Anzeigeleuchte erloschen ist, bevor Sie Gas geben oder das Motorrad fahren.

HINWEIS

Wenn der Motor über einen längeren Zeitraum läuft oder das Gas aufgedreht gehalten wird, ohne dass gefahren wird, beispielsweise um die Batterie zu laden usw., kann der Motor überhitzen. Eine Überhitzung kann Teile des Motors oder des Motorrads beschädigen und zu einer Verfärbung des Auspuffrohrs führen.

Stellen Sie den Motor ab, wenn Sie nicht beabsichtigen, in Kürze anzufahren.

Suzuki Easy Start System

Mit dem Suzuki Easy Start System genügt zum Starten des Motors ein einziger Druck auf den Elektrostarterschalter. Wenn sich das Getriebe im Leerlauf befindet, kann der Motor ohne Ziehen des Kupplungshebels gestartet werden. Wenn sich das Getriebe nicht im Leerlauf befindet, muss zum Starten des Motors der Kupplungshebel gezogen werden.

ZUR BEACHTUNG: Nachdem der Elektrostarterschalter gedrückt worden ist, läuft der Anlassermotor auch nach dem Loslassen des Schalters einige Sekunden lang. Der Anlassermotor stoppt automatisch nach einigen Sekunden oder wenn der Motor anspringt.

WARNUNG

Beim Fahren mit überhöhter Geschwindigkeit können Sie die Kontrolle über das Motorrad verlieren und einen Unfall verursachen.

Passen Sie Ihre Fahrgeschwindigkeit dem Gelände, den Sichtverhältnissen, den Betriebsbedingungen, Ihrem Können und Ihrer Erfahrung an.

WARNUNG

Wenn man auch nur eine Hand oder einen Fuß vom Motorrad nimmt, kann dies die Kontrollierbarkeit des Fahrzeugs beeinträchtigen. Sie können das Gleichgewicht verlieren und vom Motorrad fallen. Wenn Sie einen Fuß von der Fußraste nehmen, können Sie mit Ihrem Fuß oder Bein mit dem Hinterrad in Berührung kommen. Hierdurch können Sie sich verletzen oder einen Unfall verursachen.

Lassen Sie während der Fahrt stets beide Hände am Lenker und beide Füße auf den Fußrasten.

WARNUNG

Plötzliche Seitenwinde beim Vorbeifahren von größeren Fahrzeugen, an Tunnelausgängen oder in bergigem Gelände können zu einem Verlust der Kontrolle über das Motorrad führen.

Reduzieren Sie Ihre Geschwindigkeit und kalkulieren Sie plötzliche Seitenwinde ein.

Nachdem Sie den Seitenständer ganz eingeklappt haben, ziehen Sie den Kupplungshebel und warten Sie kurz. Legen Sie den ersten Gang ein, indem Sie den Schalthebel nach unten drücken. Drehen Sie den Gasdrehgriff auf sich zu und lassen Sie den Kupplungshebel gleichzeitig langsam und behutsam los. Mit dem Einkuppeln beginnt sich das Motorrad vorwärts zu bewegen. Um auf den nächsthöheren Gang zu schalten, beschleunigen Sie behutsam, dann nehmen Sie das Gas weg und ziehen Sie gleichzeitig den Kupplungshebel. Drücken Sie den Schalthebel nach oben, um den nächsthöheren Gang einzulegen, lassen Sie den Kupplungshebel los und drehen Sie das Gas wieder auf. Schalten Sie auf die höheren Gänge auf dieselbe Weise, bis der höchste Gang eingelegt ist.

ZUR BEACHTUNG: Dieses Motorrad ist mit einem Seitenständer-/Zündkreisverriegelungssystem ausgestattet. Wenn Sie bei ausgeklapptem Seitenständer einen Gang einlegen, stoppt der Motor.

VERWENDUNG DES GETRIEBES

Das Getriebe sorgt für einen reibungslosen Lauf des Motors in seinen normalen Geschwindigkeitsbereichen. Die Gangabstufung wurde sorgfältig auf die Motoreigenschaften abgestimmt. Der Fahrer sollte stets den für die jeweiligen Bedingungen geeigneten Gang wählen. Lassen Sie zum Regeln der Fahrgeschwindigkeit nie die Kupplung schleifen, sondern schalten Sie stets herunter, damit der Motor in seinem normalen Drehzahlbereich arbeiten kann.

(Kanada)

Die nachstehende Tabelle zeigt den ungefähren Geschwindigkeitsbereich für jeden Gang.

Hochschalten

Ganganzeige	km/h	mph
1. → 2.	20	12
2. → 3.	30	19
3. → 4.	40	25
4. → 5.	50	31
5. → 6.	60	37

Herunterschalten

Ganganzeige	km/h	mph
6. → 5.	50	31
5. → 4.	40	25
4. → 3.	30	19

Ziehen Sie die Kupplung, wenn die Geschwindigkeit des Motorrads unter 20 km/h (12 mph) sinkt.

WARNUNG

Wird bei zu hoher Motordrehzahl heruntergeschaltet, kann Folgendes geschehen:

- Rutschen des Hinterrads und Traktionsverlust aufgrund der Wirkung der Motorbremse, dies kann zu einem Unfall führen; oder
- Überdrehen des Motors im niedrigeren Gang, was einen Motorschaden nach sich ziehen kann.

Reduzieren Sie die Drehzahl vor dem Herunterschalten.

WARNUNG

Durch das Herunterschalten in Schräglage kann das Hinterrad wegrutschen und die Kontrolle über das Fahrzeug verloren gehen.

Reduzieren Sie die Drehzahl und schalten Sie bereits herunter, bevor Sie in eine Kurve gehen.

HINWEIS

Durch Hochdrehen des Motors in den roten Bereich können schwere Motorschäden verursacht werden.

Drehen Sie den Motor in keinem Gang in den roten Bereich.

HINWEIS

Durch falsches Schalten kann das Getriebe beschädigt werden.

- Stellen Sie den Fuß nicht auf dem Schalthebel ab.
- Üben Sie beim Schalten von Gängen keine übermäßige Kraft aus.

BERGFAHRTEN

- An Steigungen kann das Motorrad langsamer werden und zu wenig Leistung entfalten. In diesem Fall sollten Sie herunterschalten, sodass der Motor in seinem optimalen Drehzahlbereich arbeiten kann. Der Gangwechsel sollte zügig erfolgen, damit das Motorrad nicht an Fahrt verliert.
- Bei der Abwärtsfahrt an einem langen, steilen Gefälle verwenden Sie die Motorbremse, um die Bremsen zu entlasten. Schalten Sie dazu in einen niedrigeren Gang herunter. Durch fortgesetzte Betätigung der Bremsen können diese überhitzen und an Wirkung verlieren.
- Achten Sie jedoch bei Bergabfahrten darauf, den Motor nicht zu überdrehen.

ANHALTEN UND PARKEN

Antiblockiersystem (ABS)

Dieses Modell ist mit einem Antiblockiersystem (ABS) ausgestattet. Dadurch wird verhindert, dass die Räder bei hartem Bremsen bzw. beim Bremsen auf rutschigen Oberflächen während der Geradeausfahrt blockieren.

Das ABS greift ein, sobald es erkennt, dass die Räder blockieren. Während das ABS aktiv ist, spüren Sie eventuell ein leichtes Pulsieren des Bremshebels und/oder des Bremspedals.

Das ABS verhindert das Blockieren der Räder. Trotzdem müssen Sie beim Bremsen in Kurven vorsichtig sein. Starkes Bremsen in einer Kurve kann auch bei einem mit ABS ausgestatteten Motorrad zum Rutschen des Rads und zum Verlust der Kontrolle über das Fahrzeug führen. ABS bedeutet nicht, dass Sie unnötige Risiken eingehen können. Das ABS kann Fehlentscheidungen, falsche Bremstechnik oder zu schnelles Fahren auf schlechten Straßen oder bei ungünstigen Wetterbedingungen nicht ausgleichen.

Fahren Sie jederzeit umsichtig und aufmerksam.

Auf normal befestigten Straßen können erfahrene Motorradfahrer mit einer konventionellen Bremsanlage etwas kürzere Bremswege erzielen als mit ABS.

ZUR BEACHTUNG: In gewissen Fällen kann ein Motorrad mit ABS auf lockeren und unebenen Fahrbahnen längere Bremswege benötigen als ein gleichwertiges Motorrad ohne ABS.

WARNUNG

Unerfahrene Fahrer neigen dazu, die Vorderradbremse nicht effektiv genug einzusetzen. Dies kann zu einem verlängerten Bremsweg und zu einer Kollision führen. Wird nur die Vorderrad- oder nur die Hinterradbremse betätigt, kann das Motorrad ins Rutschen geraten und die Kontrolle über das Fahrzeug kann verloren gehen.

Betätigen Sie die Bremsen gleichmäßig und gleichzeitig.

WARNUNG

Bremsen in Kurven kann gefährlich sein, egal ob Ihr Motorrad mit ABS ausgestattet ist oder nicht. Das ABS kann ein seitliches Wegrutschen der Räder und einen Verlust der Kontrolle über das Motorrad bei starkem Bremsen in einer Kurve nicht verhindern.

Bremsen Sie auf der Geraden vor der Kurve ausreichend ab und bremsen Sie in der Kurve nur dosiert.

WARNUNG

Auch bei einem Motorrad mit ABS kommt es auf eine richtige Einschätzung der Fahrverhältnisse an, da anderenfalls gefährliche Situationen entstehen können. Das ABS kann schlechte Straßenverhältnisse, Fehlentscheidungen und eine falsche Bremstechnik nicht ausgleichen.

Bedenken Sie, dass das ABS Fehlentscheidungen, eine falsche Bremstechnik sowie zu schnelles Fahren auf schlechten Straßen oder bei ungünstigen Wetterbedingungen nicht ausgleichen kann. Fahren Sie stets umsichtig und niemals schneller, als die Bedingungen dies sicher zulassen.

Funktionsweise des ABS

Das ABS steuert den Bremsdruck elektronisch. Ein Computer überwacht die Raddrehzahl. Wenn der Computer erkennt, dass ein abgebremstes Rad plötzlich verlangsamt, interpretiert er dies als Rutschgefahr und reduziert den Bremsdruck, um zu verhindern, dass das betroffene Rad blockiert. Das ABS arbeitet automatisch. Daher benötigen Sie keine besondere Bremstechnik. Betätigen Sie einfach die Vorder- und Hinterradbremse so stark, wie die Fahrsituation dies erfordert, ohne zu pumpen. Ein Pulsieren des Bremshebels/Bremspedals während des ABS-Betriebs ist normal.

Andere als die zugelassenen Reifen können sich auf die Raddrehzahl auswirken und die Computersteuerung stören.

Das ABS funktioniert erst ab einer Fahrgeschwindigkeit von etwa 5 km/h (3 mph) und nicht bei entladener Batterie.

Anhalten und Parken

1. Drehen Sie den Gasdrehgriff von sich weg, um das Gas ganz zuzudrehen.
2. Betätigen Sie die Vorder- und Hinterradbremse gleichmäßig und gleichzeitig.
3. Schalten Sie beim Verlangsamten durch alle Gänge herunter.
4. Kurz bevor das Motorrad zum Stehen kommt, ziehen Sie die Kupplung komplett an den Griff (Auskuppeln) und schalten in den Leerlauf. An der leuchtenden Leerlauf-Anzeigeleuchte können Sie erkennen, ob sich das Getriebe tatsächlich im Leerlauf befindet.

WARNUNG

Unerfahrene Fahrer neigen dazu, die Vorderradbremse nicht effektiv genug einzusetzen. Dies kann zu einem verlängerten Bremsweg und zu einer Kollision führen. Wird nur die Vorderrad- oder nur die Hinterradbremse betätigt, kann das Motorrad ins Rutschen geraten und die Kontrolle über das Fahrzeug verloren gehen.

Betätigen Sie die Bremsen gleichmäßig und gleichzeitig.

WARNUNG

Starkes Bremsen in einer Kurve kann ein Wegrutschen der Räder und Verlust der Kontrolle verursachen.

Bremsen Sie bereits vor der Kurve.

WARNUNG

Starkes Bremsen auf nassen, losen, sehr unebenen oder anderen rutschigen Oberflächen kann ein Wegrutschen der Räder und Verlust der Kontrolle verursachen.

Bremsen Sie auf rutschigen oder unregelmäßigen Oberflächen sehr dosiert.

WARNUNG

Zu dichtes Auffahren auf ein anderes Fahrzeug kann zu einer Kollision führen. Mit zunehmender Fahrgeschwindigkeit verlängert sich der Bremsweg progressiv.

Halten Sie zu vorausfahrenden Fahrzeugen stets einen ausreichenden Sicherheitsabstand ein.

HINWEIS

Wenn das Motorrad an einer Steigung mit Gas und Kupplung im Stand gehalten wird, kann die Kupplung beschädigt werden.

Zum Anhalten an einer Steigung verwenden Sie die Bremsen.

5. Stellen Sie das Motorrad auf einem festen, ebenen Untergrund ab, sodass es nicht umfallen kann.
6. Stellen Sie den Zündschlüssel auf „OFF“.

VORSICHT

Ein heißer Auspufftopf kann schwere Verbrennungen verursachen. Auch nach Ausschalten des Motors ist der Auspufftopf noch einige Zeit lang so heiß, dass man sich daran verbrennen kann.

Parken Sie Ihr Motorrad so, dass eine Berührung des Auspufftopfs durch Passanten oder Kinder unwahrscheinlich ist.

7. Schlagen Sie den Lenker ganz nach links ein, und schließen Sie zur Diebstahlverhinderung das Lenkschloss ab.
8. Ziehen Sie den Zündschlüssel ab.

ZUR BEACHTUNG: Wenn eine optionale Diebstahlsicherung angebracht ist, wie etwa ein Bügelschloss, ein Bremsscheibenschloss oder eine Kette, dann vergessen Sie nicht, diese zu entfernen, bevor Sie das Motorrad bewegen.

ZUR BEACHTUNG: Wenn das Motorrad an einer Steigung auf dem Seitenständer abgestellt werden soll, muss das Vorderrad bergauf weisen, damit das Fahrzeug nicht nach vorn vom Seitenständer abrollen kann. Zusätzlich können Sie den 1. Gang einlegen, um ein Herunterrollen vom Seitenständer zu verhindern. Bevor Sie den Motor starten, schalten Sie das Getriebe wieder in den Leerlauf.

INSPEKTION UND WARTUNG

WARTUNGSPLAN	6-2
WERKZEUGE	6-6
SCHMIERSTELLEN	6-6
BATTERIE	6-7
ZÜNDKERZE	6-10
LUFTFILTEREINSATZ	6-10
KRAFTSTOFFSCHLAUCH	6-17
MOTORÖL	6-18
MOTORLEERLAUFDREHZAH-KONTROLLE	6-23
EINSTELLUNG DES GASZUGS	6-24
KUPPLUNG	6-25
KÜHLMITTEL	6-25
ANTRIEBSKETTE	6-27
BREMSEN	6-31
REIFEN	6-36
SEITENSTÄNDER-/ZÜNDKREISVERRIEGELUNGSSYSTEM	6-39
AUSBAU DES VORDERRADS	6-40
AUSBAU DES HINTERRADS	6-43
LICHTANLAGE	6-47
SCHEINWERFEREINSTELLUNG	6-47
SICHERUNGEN	6-48
ANBRINGEN DER LENKSTANGE	6-50
KATALYSATOR	6-50
DIAGNOSESTECKER	6-51

INSPEKTION UND WARTUNG

WARTUNGSPLAN

In der Wartungstabelle werden die Intervalle zwischen regelmäßig vorzunehmenden Wartungsarbeiten in Kilometern, Meilen und Monaten angegeben. Nach Ablauf jedes Intervalls müssen die entsprechenden Inspektionen, Prüfungen, Schmier- sowie andere Wartungsarbeiten wie angegeben vorgenommen werden. Wenn Sie Ihr Motorrad unter harten Bedingungen, z. B. häufig unter Volllast oder in staubiger Umgebung fahren, sollten einige Wartungsarbeiten in kürzeren Abständen durchgeführt werden, um einen zuverlässigen Fahrzeugbetrieb sicherzustellen. Halten Sie sich an die Empfehlungen des Wartungsabschnitts. Ihr Suzuki-Händler hilft Ihnen bei Fragen zur Wartung gern weiter. Bauteile der Lenkung, Federung und Räder sind besonders wichtig und müssen daher besonders gründlich gewartet werden. Die beste Garantie für Ihre Fahr-sicherheit ist es, diese Teile von Ihrem Suzuki-Händler oder von qualifiziertem Fachpersonal überprüfen und warten zu lassen.

WARNUNG

Nichteinhaltung fälliger Wartungsarbeiten bzw. falsche Durchführung von Wartungsarbeiten kann zu einem Unfall führen.

Halten Sie Ihr Motorrad stets in gutem Zustand. Lassen Sie die mit einem Sternchen (*) markierten Wartungsarbeiten von Ihrem Suzuki-Händler oder qualifiziertem Fachpersonal ausführen. Nicht mit einem Sternchen markierte Wartungsarbeiten können Sie gemäß Anleitung in diesem Abschnitt selbst ausführen. Voraussetzung dafür ist eine gewisse technische Erfahrung. Wenn Sie sich bei bestimmten Arbeiten nicht sicher sind, überlassen Sie diese Ihrem Suzuki-Händler.

WARNUNG

Abgas enthält Kohlenmonoxid, ein gefährliches Gas, das wegen seiner Farb- und Geruchlosigkeit schwer erkennbar ist. Das Einatmen von Kohlenmonoxid kann zum Tod oder zu schweren Gesundheitsschäden führen.

Starten und betreiben Sie den Motor nie in geschlossenen oder schlecht belüfteten Räumen.

HINWEIS

Elektrische Teile können durch Kurzschlüsse beschädigt werden, wenn sie bei eingeschalteter Zündung gewartet werden.

Schalten Sie vor Wartungsarbeiten am Stromkreislauf die Zündung aus, um Schäden durch Kurzschlüsse zu vermeiden.

HINWEIS

Minderwertige Ersatzteile können schnelleren Verschleiß verursachen und die Lebensdauer Ihres Motorrads verkürzen.

Als Ersatzteile für Ihr Fahrzeug verwenden Sie nur Suzuki-Originalteile oder gleichwertige Produkte.

ZUR BEACHTUNG: Die WARTUNGSTABELLE gibt die Mindestanforderungen für Wartungsarbeiten an. Wenn Sie Ihr Motorrad unter harten Bedingungen, z. B. häufig unter Vollast oder in staubiger Umgebung fahren, sollten einige Wartungsarbeiten in kürzeren Abständen durchgeführt werden. Bei Fragen zu den Wartungsintervallen wenden Sie sich bitte an Ihren Suzuki-Händler oder qualifiziertes Fachpersonal.

WARTUNGSTABELLE

Intervall: Das Intervall sollte nach der Anzahl der Monate oder nach dem Kilometerstand bestimmt werden, je nachdem, was zuerst eintrifft.

Intervall		Monate	2	12	24	36	48
		km	1000	6000	12 000	18 000	24 000
Gegenstand		Meilen	600	3750	7500	11 250	15 000
Luftfiltereinsatz (☞ 6-10)			–	I	I	W	I
* Schrauben des Auspuffrohrs und -topfs			N	–	N	–	N
* Auslass-Steuerventil			I	–	I	–	I
* Ventilspiel			–	–	–	–	I
* Zündkerzen			–	I	W	I	W
Kraftstoffschlauch (☞ 6-17)			–	I	I	I	I
			*Alle 4 Jahre wechseln				
* Kraftstoffdampf-Rückhaltesystem (falls vorhanden)			–	–	I	–	I
Motoröl (☞ 6-18)			W	W	W	W	W
Motorölfilter (☞ 6-18)			W	–	–	W	–
Gaszugspiel (☞ 6-24)			I	I	I	I	I
* PAIR-(Luftversorgung)-System (falls vorhanden)			–	–	I	–	I
* Drosselklappensynchronisierung			–	–	I	–	I
* Kühlmittel (☞ 6-25)	„SUZUKI SUPER LONG LIFE COOLANT“ (Blau)		Alle 4 Jahre oder nach 48 000 km (30 000 Meilen) wechseln				
	„SUZUKI LONG LIFE COOLANT“ (Grün) oder ein anderes Motorkühlmittel als „SUZUKI SUPER LONG LIFE COOLANT“ (Blau)		–	–	W	–	W
Kühlerschlauch (☞ 6-27)			–	I	I	I	I
Kupplungszugspiel (☞ 6-25)			–	I	I	I	I
Antriebskette (☞ 6-27)			I	I	I	I	I
			Alle 1000 km (600 Meilen) reinigen und schmieren				
* Bremsen (☞ 6-31)			I	I	I	I	I
Bremsflüssigkeit (☞ 6-32)			–	I	I	I	I
			*Alle 2 Jahre wechseln				
Bremserschlauch (☞ 6-32)			–	I	I	I	I
			*Alle 4 Jahre wechseln				
Reifen (☞ 6-36)			–	I	I	I	I
* Lenkung			I	–	I	–	I
* Teleskopgabel (☞ 2-58)			–	–	I	–	I
* Hinterradaufhängung (☞ 2-60)			–	–	I	–	I
* Schrauben und Muttern des Fahrgestells			N	N	N	N	N
Schmierung (☞ 6-6)			Alle 1000 km (600 Meilen) schmieren				

ZUR BEACHTUNG: I = Inspizieren und reinigen, einstellen, wechseln oder schmieren, je nach Bedarf; W = Wechseln; N = Nachziehen

Für Länder in Europa und Ozeanien

Gegenstand	Intervall	Monate	2	12	24	36	48
		km	1000	12 000	24 000	36 000	48 000
		Meilen	600	7500	15 000	22 500	30 000
Luftfiltereinsatz (☞ 6-10)			–			W	
* Schrauben des Auspuffrohrs und -topfs			N	N	N	N	N
* Auslass-Steuerventil				–		–	
* Ventilspiel			Alle 24 000 km (15 000 Meilen) überprüfen				
* Zündkerzen			–	W	W	W	W
Kraftstoffschlauch (☞ 6-17)			–				
			*Alle 4 Jahre wechseln				
* Kraftstoffdampf-Rückhaltesystem (falls vorhanden)			–	–		–	
Motoröl (☞ 6-18)			W	W	W	W	W
Motorölfilter (☞ 6-18)			W	–	W	–	W
Gaszugspiel (☞ 6-24)							
* PAIR-(Luftversorgung)-System (falls vorhanden)			–	–		–	
* Drosselklappensynchronisierung			–				
* Kühlmittel (☞ 6-25)	„SUZUKI SUPER LONG LIFE COOLANT“ (Blau)		–	–	–	–	W
	„SUZUKI LONG LIFE COOLANT“ (Grün) oder ein anderes Motorkühlmittel als „SUZUKI SUPER LONG LIFE COOLANT“ (Blau)		–	–	W	–	W
Kühlerschlauch (☞ 6-27)			–				
Kupplungszugspiel (☞ 6-25)			–				
Antriebskette (☞ 6-27)							
			Alle 1000 km (600 Meilen) reinigen und schmieren				
* Bremsen (☞ 6-31)							
Bremsflüssigkeit (☞ 6-32)			Jedes Jahr oder alle 6000 km überprüfen (3750 Meilen) *Alle 2 Jahre wechseln				
Bremschlauch (☞ 6-32)			–				
			*Alle 4 Jahre wechseln				
Reifen (☞ 6-36)			–				
* Lenkung							
* Teleskopgabel (☞ 2-58)			–				
* Hinterradaufhängung (☞ 2-60)			–				
* Schrauben und Muttern des Fahrgestells			N	N	N	N	N
Schmierung (☞ 6-6)			Alle 1000 km (600 Meilen) schmieren				

ZUR BEACHTUNG: | und Inspizieren = Inspizieren und reinigen, einstellen, wechseln oder schmieren, je nach Bedarf; W = Wechseln; N = Nachziehen

WERKZEUGE

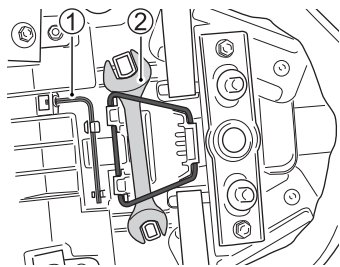

- ① Sechskantschlüssel (5 mm)
- ② Gabelschlüssel (14 mm x 17 mm)

Ihr Motorrad wird mit einem Werkzeugsatz ausgeliefert. Er befindet sich an der Unterseite des Sitzes.

ZUR BEACHTUNG:

- Wenn das Band beschädigt oder nicht mehr vorhanden ist, wenden Sie sich bitte an Ihren Suzuki-Händler.
- Befestigen Sie den Werkzeugsatz fest am Sitzboden.

SCHMIERSTELLEN

Richtige Schmierung ist eine wichtige Voraussetzung für einwandfreien Lauf und lange Lebensdauer aller bewegten Teile Ihres Motorrads sowie für Ihre Fahrsicherheit. Nach einer langen, harten Fahrt, nach Fahren im Regen oder nach dem Waschen des Motorrads mit Wasser empfiehlt es sich, die Maschine neu zu schmieren. Wichtige Schmierstellen sind im Folgenden angegeben.

HINWEIS

Elektrische Schalter können durch Schmieren beschädigt werden.

Tragen Sie auf elektrischen Schaltern kein Fett oder Öl auf.

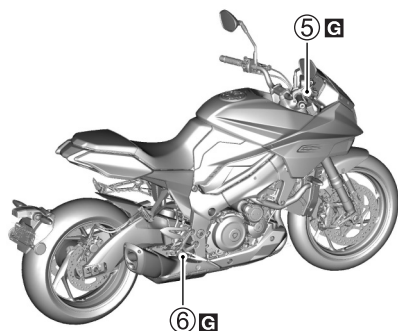
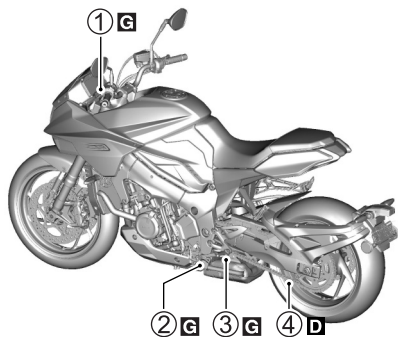

G Fett

D Antriebsketten-Schmiermittel

- ① Kupplungshebelbolzen
- ② Seitenständerbolzen und -federhaken
- ③ Schalthebelzapfen und Fußrastenzapfen
- ④ Antriebskette
- ⑤ Bremshebelzapfen
- ⑥ Bremspedalbolzen und Fußrastenzapfen

BATTERIE

Die Batterie ist versiegelt und erfordert keine Wartung. Lassen Sie den Zustand der Batterie in regelmäßigen Abständen von Ihrem Händler überprüfen.

ZUR BEACHTUNG:

- Verwenden Sie zum Laden einer versiegelten Batterie ein Batterieladegerät, das für versiegelte Batterien geeignet ist.
- Wenn Sie die Batterie nicht selbst laden können, wenden Sie sich an Ihren Suzuki-Händler.

⚠ WARNUNG

Batteriepole, -klemmen und entsprechendes Zubehör enthalten Blei und Bleiverbindstoffe. Blei ist gesundheitsschädlich, wenn es in den Blutkreislauf gelangt.

Waschen Sie sich nach der Handhabung von bleihaltigen Teilen die Hände.

⚠ WARNUNG

Batteriesäure kann Erblindung und schwere Verätzungen verursachen.

Tragen Sie eine Schutzbrille und Schutzhandschuhe, wenn Sie in der Nähe der Batterie arbeiten. Falls Batteriesäure in die Augen oder auf die Haut gelangt ist, spülen Sie die betroffenen Stellen sofort mit reichlich Wasser ab und begeben Sie sich bei Verletzung unverzüglich in ärztliche Behandlung. Sorgen Sie dafür, dass Kinder keinen Zugang zu Batterien haben.

⚠️ WARNUNG

Batterien erzeugen entzündliches Wasserstoffgas, das bei Berührung mit Flammen oder Funken explodieren kann.

Halten Sie Flammen und Funken von der Batterie fern. Beim Arbeiten in der Nähe der Batterie ist Rauchen zu unterlassen.

⚠️ WARNUNG

Abwischen der Batterie mit einem trockenen Tuch kann zu Funkenbildung durch statische Elektrizität und damit zum Ausbruch eines Brands führen.

Wischen Sie die Batterie mit einem feuchten Tuch ab, um den Aufbau statischer Elektrizität zu vermeiden.

HINWEIS

Durch Überschreiten des angegebenen maximalen Ladestroms kann die Lebensdauer der Batterie verkürzt werden.

Die maximale Ladestromstärke für die Batterie darf nie überschritten werden.

AUSBAU DER BATTERIE

Zum Entnehmen der Batterie gehen Sie wie folgt vor:

1. Stellen Sie das Motorrad auf den Seitenständer.
2. Nehmen Sie den Sitz ab, wie im Abschnitt **SITZSCHLOSS UND HELMHALTER** beschrieben.

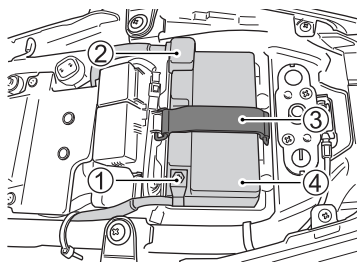

3. Trennen Sie das Minuskabel (-) ① ab.
4. Nehmen Sie die Kappe ab. Trennen Sie das Pluskabel (+) ② ab.
5. Nehmen Sie das Band ③ ab.
6. Bauen Sie die Batterie ④ aus.

Zum Einbauen der Batterie:

1. Bauen Sie die Batterie in der umgekehrten Reihenfolge der Ausbauschnitte ein.
2. Schließen Sie die Batterieklemmen sicher an.
3. Bringen Sie die Kappe wieder an.

HINWEIS

Das Vertauschen der Batteriekabel kann zu einer Beschädigung des Ladesystems und der Batterie führen.

Das rote Kabel ist stets an den Pluspol (+), das schwarze Kabel (oder das schwarze Kabel mit weißem Streifen) an den Minuspol (-) anzuschließen.

⚠️ WARNUNG

Batterien enthalten giftige Substanzen einschließlich Schwefelsäure und Blei. Diese Substanzen können Gesundheits- und Umweltschäden verursachen.

Eine verbrauchte Batterie darf nicht im Hausmüll, sondern muss örtlichen Gesetzen entsprechend entsorgt oder dem Recycling zugeführt werden. Achten Sie darauf, dass die Batterie beim Herausnehmen aus dem Fahrzeug nicht kippt. Die auslaufende Schwefelsäure kann Verletzungen verursachen.

ZUR BEACHTUNG:

- Wenn die Batterie ausgewechselt werden muss, wählen Sie eine MF-Batterie des Originaltyps.
- Wenn das Motorrad längere Zeit nicht gefahren wird, laden Sie die Batterie einmal pro Monat nach.

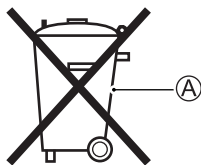

Pb — (B)

Das Symbol (A) (durchgestrichene Mülltonne) auf dem Batterieaufkleber weist darauf hin, dass die Altbatterie getrennt vom normalen Hausmüll entsorgt werden muss.

Das chemische Symbol „Pb“ (B) bedeutet, dass die Batterie mehr als 0,004 % Blei enthält.

Mit einer korrekten Entsorgung oder dem Recycling der Altbatterie tragen Sie zur Vermeidung von Umwelt- und Gesundheitsschäden bei, die durch eine unsachgemäße Entsorgung der Batterie verursacht werden könnten. Durch Recycling bleiben natürliche Ressourcen erhalten. Ihr Suzuki-Händler gibt Ihnen gerne genaue Informationen zur Entsorgung oder zum Recycling einer Altbatterie.

ZÜNDKERZE

Bezüglich Zündkerzenkontrolle oder -wechsel wenden Sie sich bitte an Ihren Suzuki-Händler oder qualifiziertes Fachpersonal.

LUFTFILTEREINSATZ

Wenn die Luftfiltereinsätze mit Staub verstopft sind, nimmt der Durchlasswiderstand zu. Dies führt zu verminderter Motorleistung und erhöhtem Kraftstoffverbrauch. Wenn das Motorrad unter normalen Bedingungen ohne besondere Erschwernisse eingesetzt wird, sollten Sie den Luftfiltereinsatz zu den angegebenen Intervallen warten. Wenn das Fahrzeug unter staubigen, nassen oder schlammigen Bedingungen eingesetzt wird, muss der Luftfiltereinsatz wesentlich häufiger inspiziert werden. Zum Ausbauen und Prüfen des Einsatzes gehen Sie wie folgt vor.

WARNUNG

Der Betrieb des Motors ohne Luftfiltereinsatz kann gefährlich sein. Ohne Luftfiltereinsatz könnte eine Flamme vom Motor zum Luftansauggehäuse zurückschlagen. Wenn Schmutz in den Motor gelangt, weil der Luftfiltereinsatz nicht eingebaut ist, kann ein schwerer Motorschaden verursacht werden.

Lassen Sie den Motor niemals ohne eingebauten Luftfiltereinsatz laufen.

HINWEIS

Ihr Motorrad kann beschädigt werden, wenn Sie den Luftfiltereinsatz bei Betrieb des Fahrzeugs unter staubigen, nassen oder schlammigen Bedingungen nicht häufig prüfen. Der Luftfiltereinsatz kann unter derartigen Bedingungen verstopfen, wodurch ein Motorschaden verursacht werden kann.

Überprüfen Sie den Luftfiltereinsatz nach jeder Fahrt unter erschwerten Bedingungen. Wechseln Sie den Einsatz bei Bedarf aus. Falls Wasser in das Luftfiltergehäuse eindringt, sind Gehäuseinnenseite und Einsatz unverzüglich zu reinigen.

LUFTFILTEREINSATZ – AUSBAU

Zum Abnehmen des Luftfiltereinsatzes gehen Sie wie nachfolgend beschrieben vor:

1. Stellen Sie das Motorrad auf den Seitenständer.
2. Nehmen Sie den Sitz ab, wie im Abschnitt SITZSCHLOSS UND HELMHALTER beschrieben.

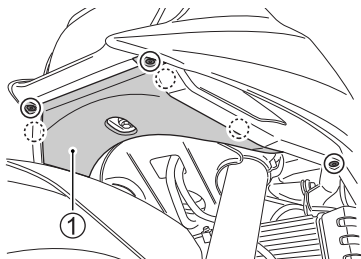

3. Nehmen Sie die Befestigungsteile ab. Lösen Sie die Haken, und nehmen Sie die vordere Karosserieverkleidung ① ab.

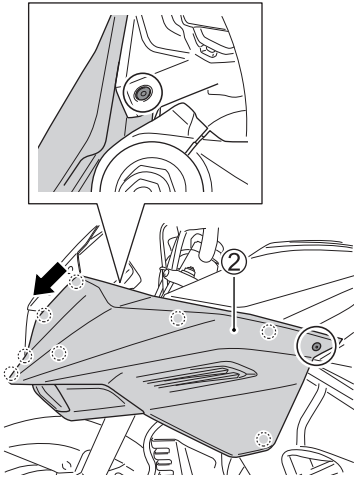

4. Entfernen Sie die Schraube und die Befestigung. Lösen Sie die Haken und nehmen Sie die Seitenverkleidung ② ab, indem Sie die Abdeckungen nach vorne schieben.

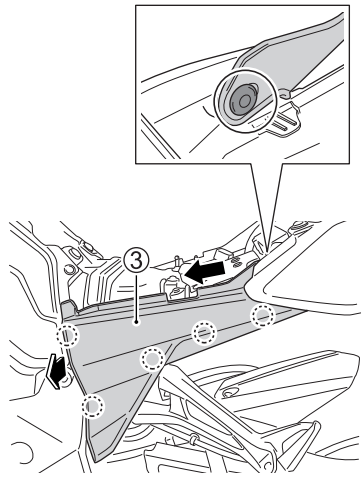

5. Nehmen Sie die Befestigungselemente an der Innenseite der Rahmenabdeckung ab. Lösen Sie die Haken und nehmen Sie die Rahmenabdeckung ③ ab.

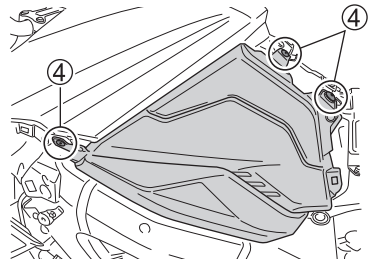

6. Entfernen Sie die Schrauben der vorderen Rahmenabdeckung ④.

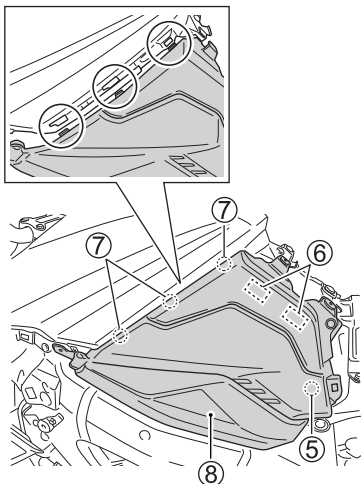

7. Lösen Sie den Haken ⑤. Die vorderen Rahmenabdeckungen besitzen hinter der Abdeckung an den mit einem Rechteck markierten Stellen Befestigungselemente. Zum Lösen der Befestigungselemente ⑥ ziehen Sie die vorderen Rahmenabdeckungen an der hinteren Seite nach oben. Lösen Sie die Haken ⑦ und nehmen Sie die vorderen Rahmenabdeckungen ⑧ ab.

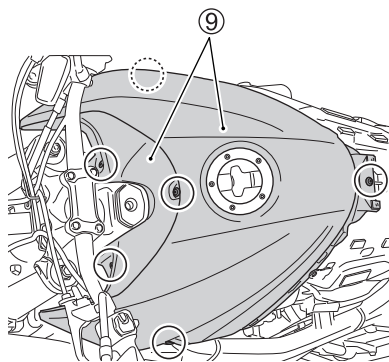

8. Entfernen Sie die Befestigungselemente und Schrauben, und nehmen Sie die Abdeckungen des Kraftstofftanks ⑨ ab.

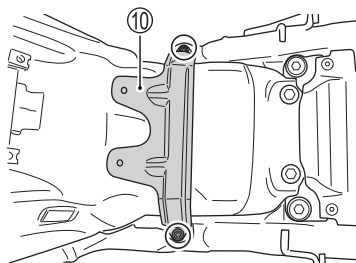

9. Entfernen Sie die Schrauben und nehmen Sie die Sitzhalterung ⑩ ab.

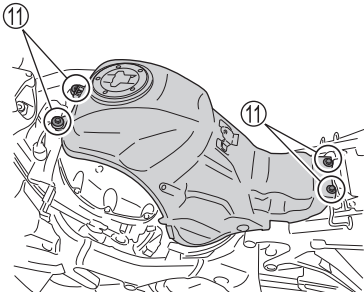

10. Drehen Sie die Kraftstofftank-Schrauben ⑪ heraus. Schützen Sie Teile um den Kraftstofftank mit Lappen, um Kratzer zu vermeiden, die beim Abnehmen des Kraftstofftanks verursacht werden könnten.

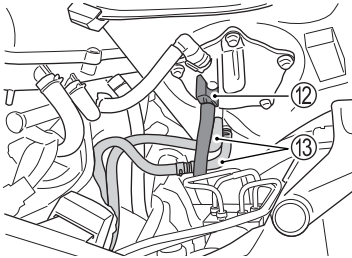

11. Klappen Sie den Kraftstofftank hoch und stützen Sie ihn ab. Trennen Sie Verbinder ⑫ und Schläuche ⑬.

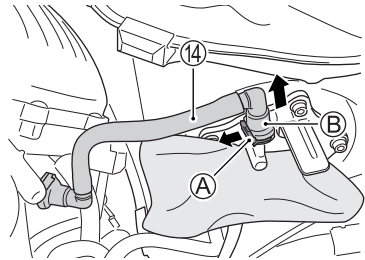

12. Legen Sie einen Lappen unter den Kraftstoffschlauch ⑭, und entsichern Sie den Kraftstoffschlauchverbinder ⑮ durch Ziehen des Halters ⑯.
13. Nehmen Sie den Kraftstoffschlauchverbinder ⑮ von der Kraftstoffleitung ab.

ZUR BEACHTUNG:

- Beim Abnehmen des Kraftstofftanks lassen Sie den Kraftstoffschlauch nicht an der Kraftstofftankseite.
- Achten Sie beim Trennen des Kraftstoffschlauchs darauf, Kraftstoff im Schlauch nicht zu verschütten.

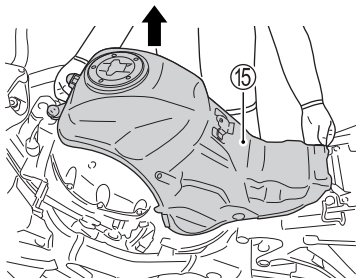

14. Nehmen Sie den Kraftstofftank ⑮ ab.

⚠ WARNUNG

Vom Kraftstoffschlauch auslaufender Kraftstoff kann sich entzünden.

Stellen Sie den Motor ab, bevor Sie den Kraftstoffschlauch abziehen, und achten Sie darauf, dass sich in der Nähe des Motorrads keine Flammen, Funken oder Wärmequellen befinden. Es darf nicht geraucht werden. Fangen Sie den Kraftstoff in einem geeigneten Behälter auf. Entsorgen Sie den abgelassenen Kraftstoff ordnungsgemäß.

HINWEIS

Das Motorrad kann durch Schmutz und Staub in der Kraftstoffzuleitung beschädigt werden.

Beim Abtrennen und Anschließen des Verbinders müssen die Teile sauber gehalten werden.

ZUR BEACHTUNG:

- Beim Ausbau ist der Kraftstofftank unter Umständen nicht einfach zu handhaben. Es empfiehlt sich, die Arbeit zu zweit auszuführen.
- Heben Sie den Kraftstofftank nicht zu stark an und verbiegen Sie den Kraftstoffschlauch nicht mit Gewalt, damit er nicht geknickt wird.
- Achten Sie beim Abtrennen des Kraftstoffschlauchs und beim Ablegen des Kraftstofftanks auf den Boden darauf, dass das Schlauchende nicht beschädigt wird.

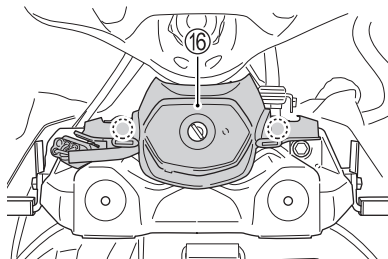

15. Haken Sie die Haken aus und entfernen Sie die untere Kraftstofftank-Abdeckung ⑯.

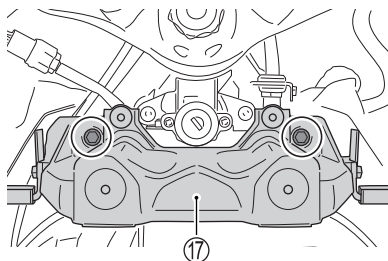

16. Entfernen Sie die Schrauben und nehmen Sie die Halterung des Kraftstofftanks ⑰ ab.

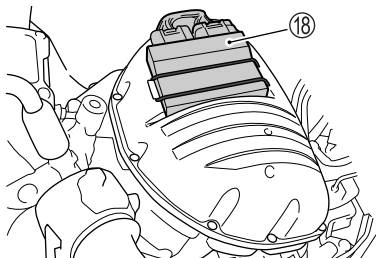

17. Nehmen Sie das Band ab. Nehmen Sie das ECM ⑱ vom Luftfilterdeckel ab.

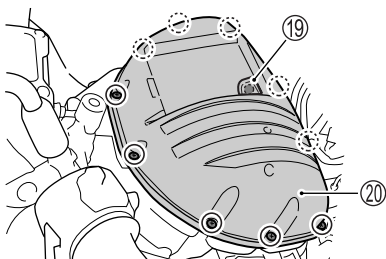

18. Entfernen Sie den Luftfilterdeckelstopfen ⑲. Entfernen Sie die 11 Schrauben und nehmen Sie den Deckel des Luftfiltereinsatzes ⑳ ab.

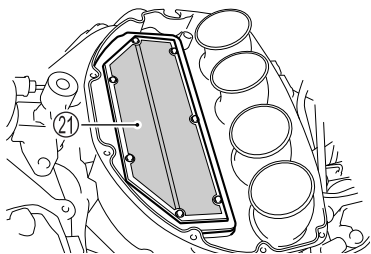

19. Entnehmen Sie den Luftfiltereinsatz ㉑.

ÜBERPRÜFUNG

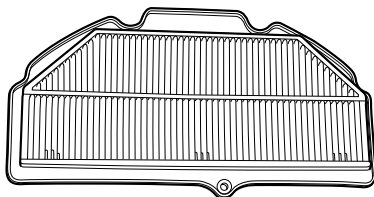

Kontrollieren Sie den Zustand des Luftfiltereinsatzes. Ersetzen Sie den Luftfiltereinsatz regelmäßig.

HINWEIS

Durch Anwendung von Druckluft kann der Luftfiltereinsatz beschädigt werden.

Blasen Sie den Luftfiltereinsatz nicht mit Druckluft aus.

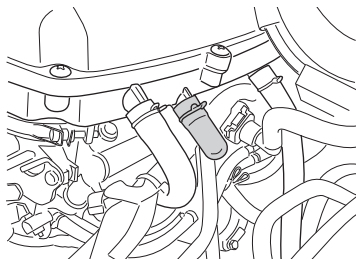

Bei der turnusgemäßen Wartung drehen Sie die Schraube heraus und lassen Wasser sowie Öl ab. Die Luftfiltereinsatz-Ablassschraube befindet sich unter dem Luftfiltergehäuse.

EINBAU

Bauen Sie den geprüften oder einen neuen Einsatz in der umgekehrten Reihenfolge der Ausbauschritte wieder ein. Vergewissern Sie sich, dass der Einsatz sicher sitzt und richtig abdichtet.

HINWEIS

Ein gerissener Luftfiltereinsatz lässt Schmutz zum Motor durch. Dies kann zu einem Motorschaden führen.

Ein gerissener Luftfiltereinsatz ist durch einen neuen zu ersetzen. Untersuchen Sie den Luftfiltereinsatz während der Reinigung sorgfältig auf Risse.

HINWEIS

Wenn der Luftfiltereinsatz nicht richtig eingebaut wird, kann Schmutz am Luftfiltereinsatz vorbei zum Motor gelangen. Dies führt zu einer Beschädigung des Motors.

Achten Sie auf den korrekten Einbau des Luftfiltereinsatzes.

ZUR BEACHTUNG: Achten Sie beim Reinigen des Motorrads darauf, dass kein Wasser auf das Luftfiltergehäuse gespritzt wird.

Wiedereinbau des Kraftstofftanks

- Bringen Sie den Kraftstofftank sicher an.
- Schließen Sie die Schläuche sicher an.
- Achten Sie beim Anbringen des Kraftstoffschlauchs darauf, dass keine Fremdkörper in den Schlauch gelangen können.

ZUR BEACHTUNG: Bevor Sie den Kraftstofftank wieder anbringen, vergewissern Sie sich, dass der Kraftstofftank-Ablassschlauch und der Kraftstofftank-Lüftungsschlauch keine Knicke aufweisen.

KRAFTSTOFFSCHLAUCH

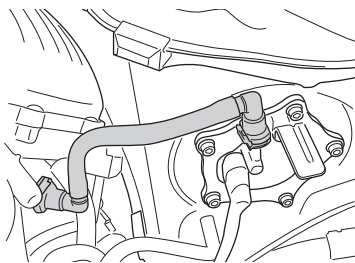

Prüfen Sie den Kraftstoffschlauch auf Beschädigung und Undichtigkeit. Falls Defekte gefunden werden, muss der Kraftstoffschlauch ausgewechselt werden.

ZUR BEACHTUNG: Überprüfen Sie unbedingt das Zuleitungskabel für die Kraftstoffpumpe, wenn Sie den Kraftstoffschlauch demontiert haben und wieder anschließen.

MOTORÖL

Die Lebensdauer des Motors hängt in hohem Maße von regelmäßigem Ölwechsel und von der Qualität des verwendeten Motoröls ab. Tägliche Ölstandkontrollen und regelmäßige Ölwechsel sind zwei der wichtigsten Wartungsmaßnahmen.

MOTORÖLSTANDKONTROLLE

Zum Überprüfen des Motorölstands gehen Sie wie folgt vor.

1. Stellen Sie das Motorrad auf ebenem Untergrund auf den Seitenständer.
2. Starten Sie den Motor und lassen Sie ihn drei Minuten laufen.
3. Stoppen Sie den Motor und warten Sie drei Minuten.

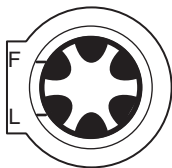

4. Halten Sie das Motorrad senkrecht und prüfen Sie den Motorölstand im Schauglas an der rechten Seite des Motors. Der Motorölstand soll zwischen den Linien „L“ (niedrig) und „F“ (voll) liegen.

HINWEIS

Betrieb des Motorrads mit zu wenig oder zu viel Öl kann einen Motorschaden verursachen.

Stellen Sie das Motorrad auf ebenem Untergrund ab. Prüfen Sie den Ölstand am Motoröl-Schauglas vor jedem Gebrauch des Fahrzeugs. Stellen Sie stets sicher, dass sich der Motorölstand über der Linie „L“ (niedrig) und nicht über der Linie „F“ (voll) befindet.

MOTORÖL- UND FILTERWECHSEL

Wechseln Sie Motoröl und Motorölfilter plangemäß. Das Öl sollte bei warmem Motor abgelassen werden, sodass es vollständig aus dem Motor ablaufen kann. Gehen Sie wie folgt vor:

1. Stellen Sie das Motorrad auf den Seitenständer.

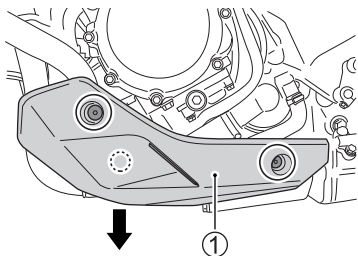

2. Entfernen Sie die Schrauben und nehmen Sie die linke Unterverkleidung ① ab.



3. Nehmen Sie die Motoröl-Einfüllkappe ② ab.

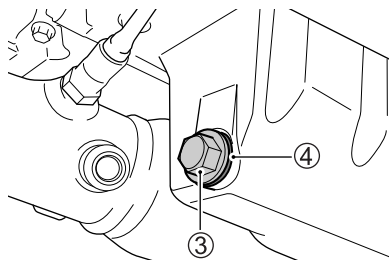

4. Nehmen Sie die Ablassschraube ③ sowie die Dichtung ④ von der Unterseite des Motors ab, und lassen Sie das Motoröl in eine geeignete Wanne ablaufen.

▲ VORSICHT

Motoröl und Auspuffrohre können in heißem Zustand Verbrennungen verursachen.

Warten Sie mit dem Ablassen des Öls, bis sich Öl-Ablassschraube und Auspuffrohre so weit abgekühlt haben, dass sie mit bloßen Händen angefasst werden können.

WARNUNG

Kinder und Haustiere sind (durch versehentliches Verschlucken von Öl) besonders gefährdet. Wiederholter Kontakt mit gebrauchtem Motoröl (Altöl) über einen längeren Zeitraum kann zu Hautkrebs führen. Kurzzeitiger Kontakt mit Öl kann Hautreizungen verursachen.

Sorgen Sie dafür, dass Kinder und Haustiere keinen Zugang zu Öl und gebrauchten Ölfiltern haben. Um Altöl möglichst wenig ausgesetzt zu sein, sollten Sie beim Ölwechsel langärmelige Bekleidung und feuchtigkeitsabweisende Handschuhe (z. B. Gummihandschuhe) tragen. Wenn Öl auf Ihre Haut gelangt, waschen Sie die betroffene Stelle gründlich mit Seife und Wasser. Waschen Sie mit Öl verschmutzte Kleidungsstücke und Lappen. Altöl und gebrauchte Ölfilter sind dem Recycling zuzuführen bzw. ordnungsgemäß zu entsorgen.

HINWEIS

Drehen des Motors während des Ablassens von Motoröl führt zu mangelhafter Schmierung und zu Motorschäden.

Verwenden Sie den Elektrostarter während des Motorölwechsels nicht.

ZUR BEACHTUNG:

- *Altöl ist dem Recycling zuzuführen oder ordnungsgemäß zu entsorgen.*
- *Bevor Sie mit der Arbeit beginnen, vergewissern Sie sich, dass Ölkanister und der Sitz des Ölfilters frei von Staub, Schmutz und anderen Verunreinigungen sind.*

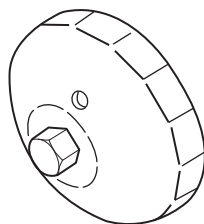

Bei Ihrem Suzuki-Händler erhältlich
Ölfilterschlüssel (Teile-Nr. 09915-40620)

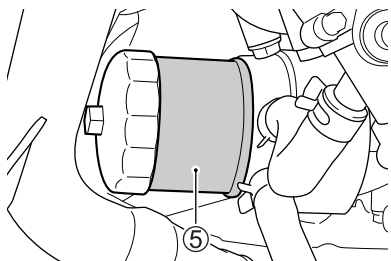

5. Drehen Sie den Ölfilter ⑤ entgegen dem Uhrzeigersinn und nehmen Sie ihn ab. Verwenden Sie hierzu einen Suzuki-Aufsetz-Ölfilterschlüssel oder einen Band-Filterschlüssel geeigneter Größe.

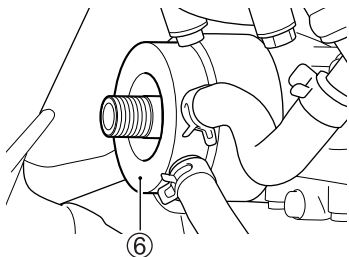

6. Wischen Sie die Sitzfläche ⑥ für den neuen Filter am Motor mit einem sauberen Lappen ab.

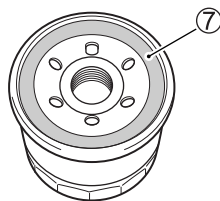

7. Verteilen Sie ein wenig Motoröl um die Gummidichtung ⑦ des neuen Ölfilters.
8. Drehen Sie den neuen Filter von Hand ein, bis die Filterdichtung die Sitzfläche berührt (ein leichter Widerstand ist zu spüren).

HINWEIS

**Gebrauch eines Ölfilters inkorrekt-
er Bauweise und/oder Gewin-
deausführung kann zu einer
Beschädigung des Motors Ihres
Motorrads führen.**

**Verwenden Sie nur einen Suzuki-
Original-Ölfilter oder ein gleich-
wertiges Produkt, das für Ihr
Motorrad konzipiert ist.**

*ZUR BEACHTUNG: Um den Ölfilter
richtig anziehen zu können, muss die
Position, an der die Filterdichtung die
Sitzfläche zuerst berührt, unbedingt
genau identifiziert werden.*

Markieren Sie die 12-Uhr-Position
am Ölfilterschlüssel

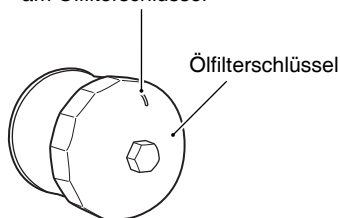

Ölfilterschlüssel

In der Position, bei der
die Filterdichtung
zuerst die Sitzfläche
berührt.



Ziehen Sie den Filter um
2 Umdrehungen oder mit dem vorge-
schriebenen Anzugsdrehmoment fest.

9. Markieren Sie die 12-Uhr-Position
am Aufsetz-Ölfilterschlüssel oder
am Ölfilter. Ziehen Sie den Filter mit
einem Ölfilterschlüssel um 2 Dre-
hungen bzw. mit dem vorgeschrie-
benen Anzugsdrehmoment fest.

Ölfilter-Anzugsdrehmoment:
20 Nm (2,0 kgf-m, 14,5 lb-ft)

10. Ersetzen Sie die Ablassschrau-
bendichtung durch eine neue.
Bringen Sie die Ablassschraube
und Dichtung wieder an. Ziehen
Sie die Schraube mit einem
Drehmomentschlüssel fest. Fül-
len Sie 3200 ml (3,4/2,8 US/Imp
qt) frisches Motoröl über die Ein-
füllöffnung nach und schrauben
Sie die Motoröl-Einfüllkappe wie-
der auf. Verwenden Sie unbedingt
das vorgeschriebene Motoröl wie
im Abschnitt EMPFEHLUNGEN
ZU KRAFTSTOFF, MOTORÖL
UND KÜHLMITTEL beschrieben.

Ablassschrauben-
Anzugsdrehmoment:
23 Nm (2,3 kgf-m, 16,5 lb-ft)

*ZUR BEACHTUNG: Wenn nur das Öl
gewechselt wird, sind etwa 2800 ml
(3,0/2,5 US/Imp qt) Öl erforderlich.*

HINWEIS

**Der Gebrauch von nicht Suzuki-
spezifikationskonformem Öl kann
Motorschäden verursachen.**

**Verwenden Sie unbedingt das Öl
gemäß Angabe im Abschnitt EMP-
FEHLUNGEN ZU KRAFTSTOFF,
MOTORÖL UND KÜHLMITTEL.**

11. Starten Sie den Motor (Motorrad im Freien auf ebenem Untergrund) und lassen Sie ihn drei Minuten lang im Leerlauf drehen.
12. Stellen Sie den Motor ab und warten Sie ungefähr drei Minuten lang. Kontrollieren Sie den Ölstand bei senkrecht stehendem Motorrad am Motoröl-Schauglas. Wenn er unter der Linie „L“ liegt, füllen Sie Öl nach, bis es einen Stand zwischen den Linien „L“ und „F“ erreicht. Prüfen Sie den Bereich um die Ablassschraube und den Ölfilter auf Undichtigkeit.

ZUR BEACHTUNG: Wenn Sie keinen passenden Ölfilterschlüssel zur Verfügung haben, lassen Sie diese Wartungsarbeit von Ihrem Suzuki-Händler vornehmen.

MOTORLEERLAUFDREHZAHL-KONTROLLE

Kontrollieren Sie die Motorleerlaufdrehzahl. Die Motorleerlaufdrehzahl soll bei warmem Motor 1050–1250 U/min betragen.

ZUR BEACHTUNG: Wenn die Motorleerlaufdrehzahl nicht innerhalb des vorgeschriebenen Bereichs liegt, lassen Sie die entsprechenden Arbeiten von Ihrem Suzuki-Händler oder von qualifiziertem Fachpersonal ausführen.

EINSTELLUNG DES GASZUGS

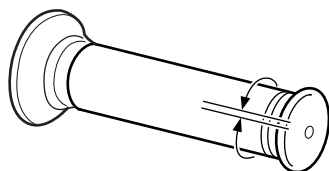

2,0–4,0 mm
(0,08–0,16 in)

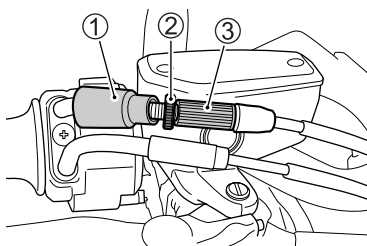

Einstellung des Zugspiels:

1. Nehmen Sie die Manschette ① ab.
2. Lösen Sie die Sicherungsmutter ②.
3. Drehen Sie den Einsteller ③ so, dass der Gasdrehgriff ein Spiel von 2,0–4,0 mm (0,08–0,16 in) erhält.
4. Ziehen Sie die Sicherungsmutter ② fest.
5. Bringen Sie die Manschette ① wieder an.

WARNUNG

Unzureichendes Gaszugspiel kann bei einem Lenkeinschlag ein plötzliches Ansteigen der Motordrehzahl verursachen. Dies kann zu einem Verlust der Kontrolle und zu einem Unfall führen.

Das Gaszugspiel ist so einzustellen, dass die Motorleerlaufdrehzahl von der Lenkerbewegung unbeeinflusst bleibt.

GASZUGMANSCHETTEN

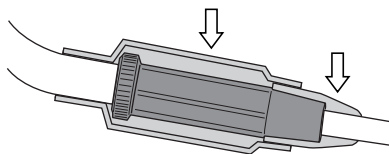

Der Gaszug ist mit Manschetten versehen. Stellen Sie sicher, dass die Manschetten richtig sitzen. Lassen Sie beim Waschen das Wasser nicht direkt auf die Manschetten gelangen. Wischen Sie Schmutz gegebenenfalls mit einem nassen Tuch von den Manschetten ab.

KUPPLUNG

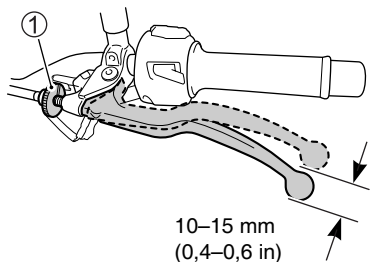

Stellen Sie das Kupplungszugspiel mit dem Kupplungszugeinsteller bei jedem Wartungsintervall ein. Das Zugspiel soll 10–15 mm (0,4–0,6 in) betragen (am Kupplungshebelende gemessen), bevor die Kupplung auszukuppeln beginnt. Falls das Kupplungszugspiel nicht stimmt, führen Sie die folgenden Schritte durch:

Drehen Sie die Kupplungszug-Einstellschraube ① bis das vorgeschriebene Spiel erreicht wird.

ZUR BEACHTUNG: Wenn sich das Kupplungszugspiel mit dem vorgenannten Verfahren nicht richtig einstellen lässt, wenden Sie sich an Ihren Suzuki-Händler.

KÜHLMITTEL

KÜHLMITTELSTAND

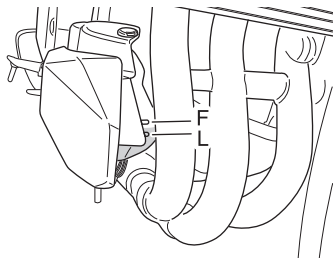

Der Kühlmittelstand im Ausgleichsbehälter soll sich stets zwischen den Pegellinien „F“ (voll) und „L“ (niedrig) befinden. Kontrollieren Sie den Füllstand bei senkrecht stehendem Motorrad vor jeder Fahrt. Wenn der Kühlmittelstand die Pegellinie „L“ unterschreitet, füllen Sie vorgeschriebenes Motorkühlmittel wie folgt nach:

ZUR BEACHTUNG:

- Prüfen Sie den Kühlmittelstand bei kaltem Motor.
- Wenn der Kühlmittelbehälter leer ist, prüfen Sie den Kühlmittelstand im Kühler.

Einfüllen des vorgeschriebenen Kühlmittels:

1. Stellen Sie das Motorrad auf den Seitenständer.

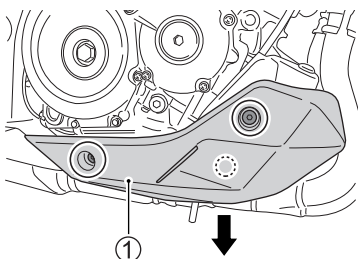

2. Entfernen Sie die Schrauben und nehmen Sie die rechte Unterverkleidung ① ab.

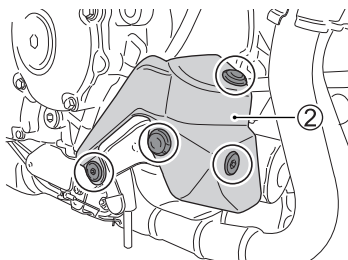

3. Entfernen Sie die Schrauben und Befestigungselemente, und nehmen Sie die rechte Unterabdeckung ② ab.

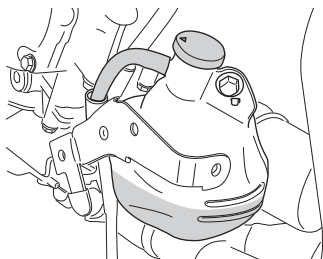

4. Nehmen Sie die Einfüllkappe ab und füllen Sie vorgeschriebenes Kühlmittel über die Einfüllöffnung nach, bis es die Linie „F“ erreicht. Siehe Abschnitt EMPFEHLUNGEN ZU KRAFTSTOFF, MOTORÖL UND KÜHLMITTEL.

ZUR BEACHTUNG: Richten Sie beim Anbringen der Einfüllkappe die Dreieck-Markierung an der Schlauchseite des Ausgleichbehälters aus.

⚠ WARNUNG

Kühlmittel kann beim Verschlucken oder Einatmen Gesundheitsschäden verursachen oder zum Tode führen. Die Lösung kann für Tiere giftig sein.

Frostschutzmittel bzw. Kühlmittellösung nicht verschlucken. Bei Verschlucken kein Erbrechen herbeiführen. Wenden Sie sich in diesem Fall unverzüglich an ein Giftinformationszentrum oder einen Arzt. Nebel bzw. heiße Dämpfe dürfen nicht eingeatmet werden; bei Einatmung begeben Sie sich an die frische Luft. Falls Kühlmittel in die Augen gelangt, gründlich mit Wasser spülen und sich in ärztliche Behandlung begeben. Nach der Handhabung gründlich waschen. Außer Reichweite von Kindern und Tieren aufbewahren.

ZUR BEACHTUNG: Wird nur Wasser nachgefüllt, so wird das Kühlmittel verdünnt und dessen Wirksamkeit vermindert. Füllen Sie vorgeschriebenes Kühlmittel nach.

WECHSELN DES KÜHLMITTELS

Wechseln Sie das Kühlmittel regelmäßig.

ZUR BEACHTUNG: Zum Auffüllen des Kühlers und des Ausgleichsbehälters sind etwa 2750 ml (2,9/2,4 US/Imp qt) Kühlmittel erforderlich.

KÜHLERSCHLAUCH- ÜBERPRÜFUNG

Überprüfen Sie die Kühlerschläuche auf Risse, Schäden und austretendes Motorkühlmittel. Falls irgendwelche Defekte festgestellt werden, lassen Sie den betroffenen Kühlerschlauch von Ihrem Suzuki-Händler durch einen neuen ersetzen.

ANTRIEBSKETTE

Dieses Motorrad hat eine Antriebskette mit Kettenschloss. Wenn die Antriebskette ausgewechselt werden muss, empfiehlt es sich, das Motorrad zu einem Suzuki-Händler zu bringen.

Zustand und Einstellung der Antriebskette sind täglich vor Fahrtantritt zu kontrollieren. Beachten Sie stets die Richtlinien zum Überprüfen und Warten der Kette.

WARNUNG

Fahren mit einer Kette, die sich in schlechtem Zustand befindet bzw. nicht richtig eingestellt ist, kann zu einem Unfall führen.

Die Antriebskette ist vor jeder Fahrt zu prüfen, einzustellen und in gutem Zustand zu halten, wie in diesem Abschnitt beschrieben.

Inspizieren der Antriebskette

Überprüfen Sie die Antriebskette auf:

- lockere Stifte;
- beschädigte Rollen;
- trockene oder verrostete Glieder;
- geknickte oder klemmende Glieder;
- übermäßige Abnutzung;
- falsche Ketteneinstellung.

Beheben Sie eventuelle Defekte oder Fehleinstellungen der Antriebskette, wenn Ihnen dies möglich ist. Erforderlichenfalls wenden Sie sich an einen Suzuki-Händler oder qualifiziertes Fachpersonal.

Wenn die Antriebskette beschädigt ist, sind mit großer Wahrscheinlichkeit auch die Kettenräder in Mitleidenschaft gezogen. Überprüfen Sie die Kettenräder deshalb auf:

- übermäßig abgenutzte Zähne,
- gebrochene oder beschädigte Zähne,
- lockere Kettenrad-Befestigungsmuttern.

Wenn Sie einen dieser Mängel bei einem Kettenrad feststellen, wenden Sie sich bitte an Ihren Suzuki-Händler oder an qualifiziertes Fachpersonal.

In Ordnung Verschlissen

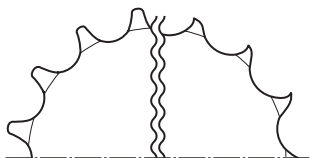

ZUR BEACHTUNG: Vor Einbau einer neuen Antriebskette sollten die beiden Kettenräder auf Verschleiß geprüft und bei Bedarf ebenfalls ausgetauscht werden.

⚠️ WARNUNG

**Falsche Montage einer Austausch-
kette bzw. Gebrauch einer Kette
mit Clip-Kettenschloss ist gefährlich.
Ein unsachgemäß genietetes
Master-Link-Kettenschloss oder
ein Clip-Kettenschloss könnte auf-
gehen, wodurch ein Unfall oder
schwerer Motorschaden verur-
sacht werden kann.**

**Verwenden Sie keine Kette mit
Clip-Kettenschloss. Der Aus-
tausch der Kette erfordert ein Spe-
zial-Nietwerkzeug und eine quali-
tativ hochwertige Kette ohne Clip-
Kettenschloss. Lassen Sie diese
Arbeit von einem Suzuki-Händler
oder qualifiziertem Fachpersonal
durchführen.**

REINIGEN UND ÖLEN DER ANTRIEBSKETTE

1. Befreien Sie die Antriebskette von Schmutz und Staub. Achten Sie darauf, die Dichtringe nicht zu beschädigen.
2. Reinigen Sie die Antriebskette mit einem für Dichtringe geeigneten Kettenreiniger oder mit Wasser und einem Neutralreiniger.

HINWEIS

Durch unsachgemäßes Reinigen können die Dichtringe so beschädigt werden, dass die Antriebskette nicht mehr brauchbar ist.

- Verwenden Sie keine flüchtigen Lösungsmittel wie Verdünner, Waschpetroleum oder Benzin.
- Verwenden Sie zum Reinigen der Antriebskette keinen Hochdruckreiniger.
- Verwenden Sie zum Reinigen der Antriebskette keine Drahtbürste.

3. Verwenden Sie zum Reinigen der Antriebskette eine weiche Bürste. Auch bei Verwendung einer weichen Bürste ist darauf zu achten, dass die Dichtringe nicht beschädigt werden.
4. Wischen Sie Wasser und Neutralreiniger ab.
5. Schmieren Sie die Antriebskette mit einem Dichtring-verträglichen Motorrad-Kettenschmiermittel oder einem hochviskosen Öl (Nr. 80–90).

HINWEIS

Manche Antriebsketten-Schmiermittel enthalten Lösungsmittel und Zusätze, die die Dichtringe der Kette angreifen könnten.

Verwenden Sie ein Dichtring-verträgliches Schmiermittel, das speziell für abgedichtete Antriebsketten entwickelt ist.

6. Schmieren Sie sowohl die Innenseite als auch die Außenlaschen der Antriebskette.
7. Wischen Sie nach dem Schmieren überschüssiges Schmiermittel rund um die Antriebskette ab.

ANTRIEBSKETTE – EINSTELLEN

Stellen Sie den Kettendurchhang richtig ein. Unter gewissen Fahrbedingungen muss die Antriebskette öfter als im regelmäßigen Wartungsplan angegeben nachgestellt werden.

⚠️ WARNUNG

Übermäßiger Kettendurchhang kann ein Abspringen der Kette von den Kettenrädern und damit einen Unfall oder eine schwere Beschädigung des Motorrads verursachen.

Der Kettendurchhang ist vor jeder Fahrt zu prüfen und erforderlichenfalls nachzustellen.

Zum Einstellen der Antriebskette gehen Sie wie folgt vor:

⚠️ VORSICHT

An einem heißen Auspufftopf kann man sich verbrennen. Auch nach dem Stoppen des Motors ist der Auspufftopf noch einige Zeit lang heiß, sodass man sich daran verbrennen kann.

Warten Sie mit dem Einstellen der Antriebskette, bis sich der Auspufftopf abgekühlt hat.

1. Stellen Sie das Motorrad auf den Seitenständer.

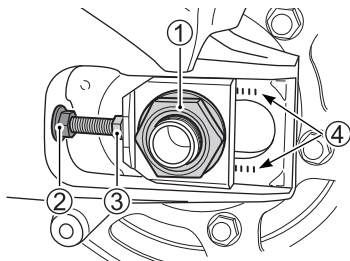

2. Lösen Sie die Achsmutter ①.
3. Lösen Sie die Sicherungsmuttern ②, rechts und links.

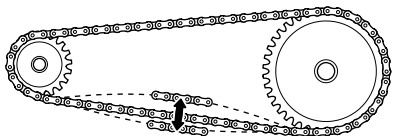

20–30 mm
(0,8–1,2 in)

4. Stellen Sie den Kettendurchhang ein, indem Sie die Einstellschrauben ③, rechts und links, drehen. Beim Einstellen der Kette ist darauf zu achten, dass Kettenrad und Ritzel fluchtend ausgerichtet bleiben. Zur Erleichterung dieses Arbeitsverfahrens befinden sich Bezugsmarken ④ an der Schwinge und an jedem Ketteneinsteller, die aufeinander auszurichten und als Referenz von einer Seite zur anderen zu verwenden sind.
5. Ziehen Sie die Achsmutter ① gut fest.
6. Prüfen Sie nach dem Festziehen den Kettendurchhang noch einmal und stellen Sie ihn erforderlichenfalls nach.
7. Ziehen Sie die Sicherungsmuttern ②, rechts und links, fest.

Hinterachsmutter-
Anzugsdrehmoment:
100 Nm (10,0 kgf-m, 72,5 lb-ft)

ZUR BEACHTUNG: Stellen Sie die Antriebskette nicht über den Einstellbereich ④ hinaus ein. Ersetzen Sie die Antriebskette, bevor sie den Grenzwert überschreitet.

BREMSEN

Dieses Motorrad ist am Vorder- und Hinterrad mit Scheibenbremsen ausgestattet. Richtig funktionierende Bremsen sind für sicheres Fahren unabdingbar. Inspizieren Sie die Bremsen immer wie vorgeschrieben.

BREMSANLAGE

⚠️ WARNUNG

Die Bremsen sind für den sicheren Betrieb Ihres Motorrads von ausschlaggebender Bedeutung. Deshalb müssen sie regelmäßig geprüft und stets in optimalem Zustand gehalten werden.

Überprüfen Sie die Bremsen unbedingt vor jedem Gebrauch des Fahrzeugs gemäß Abschnitt PRÜFUNG VOR FAHRTANTRITT. Warten Sie die Bremsen Ihres Fahrzeugs stets wie im WARTUNGSPLAN angegeben.

Überprüfen Sie die Bremsanlage vor jeder Fahrt wie folgt:

- Prüfen Sie den Bremsflüssigkeitsstand in den Ausgleichbehältern.
- Prüfen Sie die vordere und hintere Bremsanlage auf Anzeichen ausgetretener Bremsflüssigkeit.
- Prüfen Sie den Bremsschlauch auf Undichtigkeit und Risse.
- Prüfen Sie Bremshebel und Bremspedal auf falsches Spiel und Schwammigkeit.
- Prüfen Sie die Bremsbeläge der Scheibenbremsen auf Abnutzung.

BREMSSCHLAUCH- ÜBERPRÜFUNG

Überprüfen Sie die Bremsschläuche und Schlauchverbindungen auf Risse, Schäden und Austreten von Bremsflüssigkeit. Falls irgendwelche Defekte festgestellt werden, lassen Sie den betroffenen Bremsschlauch von Ihrem Suzuki-Händler durch einen neuen ersetzen.

BREMSSFLÜSSIGKEIT

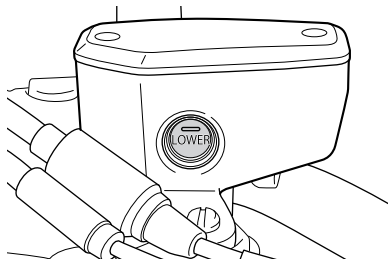

VORN

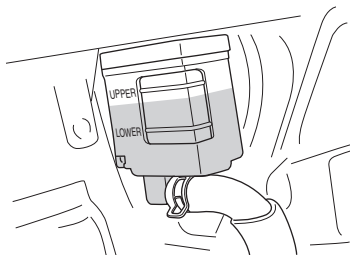

HINTEN

Prüfen Sie den Bremsflüssigkeitsstand sowohl im vorderen als auch im hinteren Bremsflüssigkeitsbehälter. Wenn der Stand in einem Behälter unter der unteren Markierung ist, prüfen Sie, ob die Bremsbeläge verschlissen sind oder das Bremssystem undicht ist.

⚠️ WARNUNG

Bremsflüssigkeit absorbiert im Laufe der Zeit Feuchtigkeit durch die Bremsschläuche. Bremsflüssigkeit mit einem hohen Wassergehalt hat einen niedrigeren Siedepunkt und kann wegen Korrosion der Bremsenbauteile zu Fehlfunktionen der Bremsanlage (einschließlich ABS) führen. Siedende Bremsflüssigkeit und Fehlfunktionen der Bremsanlage (einschließlich ABS) können zu einem Unfall führen.

Wechseln Sie die Bremsflüssigkeit alle zwei Jahre, um die Bremsleistung aufrechtzuerhalten.

⚠️ WARNUNG

Verwenden Sie nur DOT4-Bremsflüssigkeit aus einem versiegelten Behälter. Jede andere Flüssigkeit kann zu einer Beschädigung der Bremsanlage und damit zu einem Unfall führen.

Reinigen Sie die Einfüllkappe vor der Abnahme. Verwenden Sie nur DOT4-Bremsflüssigkeit aus einem versiegelten Behälter. Verwenden Sie niemals andere Bremsflüssigkeiten und mischen Sie keine alte mit neuer Bremsflüssigkeit.

WARNUNG

Bremsflüssigkeit kann beim Verschlucken Gesundheitsschäden verursachen oder zum Tode führen. Sie hat auch schädliche Auswirkungen, wenn sie auf die Haut oder in die Augen gelangt. Die Lösung kann für Tiere giftig sein.

Führen Sie bei Verschlucken von Bremsflüssigkeit kein Erbrechen herbei. Wenden Sie sich in diesem Fall unverzüglich an ein Giftinformationszentrum oder einen Arzt. Falls Bremsflüssigkeit in die Augen gelangt ist, spülen Sie diese gründlich mit Wasser aus und begeben Sie sich in ärztliche Behandlung. Nach der Handhabung gründlich waschen. Außer Reichweite von Kindern und Tieren aufbewahren.

HINWEIS

Verschüttete Bremsflüssigkeit kann lackierte Oberflächen und Kunststoffteile angreifen.

Achten Sie beim Auffüllen des Bremsflüssigkeitsbehälters darauf, keine Flüssigkeit zu verschütten. Wischen Sie verschüttete Flüssigkeit sofort auf.

BREMSBELAG

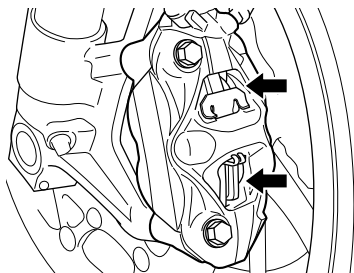

VORN

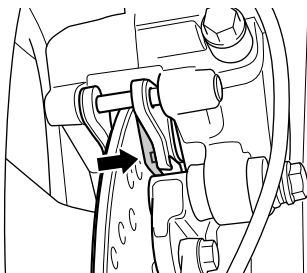

HINTEN

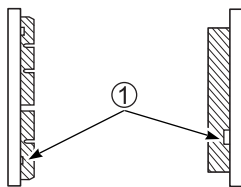

Prüfen Sie, ob die Vorder- und Hinteradbremsbeläge bis zur Verschleißlinie ① abgenutzt sind. Ist ein Bremsbelag bis zur Verschleißlinie abgenutzt, müssen beide Bremsbeläge des entsprechenden Rads von Ihrem autorisierten Suzuki-Händler oder von qualifiziertem Fachpersonal durch Neuteile ersetzt werden.

WARNUNG

Werden eine planmäßige Prüfung und Wartung der Bremsbeläge sowie ein erforderlicher Austausch der Bremsbeläge unterlassen, so steigt das Unfallrisiko.

Lassen Sie die Bremsbeläge erforderlichenfalls von Ihrem Suzuki-Händler wechseln. Prüfen und warten Sie die Bremsbeläge wie angegeben.

WARNUNG

Wenn Sie nach einer Reparatur an der Bremsanlage oder nach dem Auswechseln der Bremsbeläge vor dem Losfahren nicht mit dem Bremshebel/-pedal pumpen, können die Bremsen in einem Notfall nicht sofort ausreichende Bremsleistung bringen, sodass Sie in gefährliche Situationen geraten können.

Pumpen Sie nach einer Reparatur an der Bremsanlage oder nach Auswechseln der Bremsbeläge einige Male mit dem Bremshebel/-pedal, so dass die Bremsbeläge gegen die Bremsscheiben gedrückt werden, der richtige Bremshebel/-pedalhub wieder hergestellt und eine eventuelle Schwammigkeit beseitigt wird.

ZUR BEACHTUNG: Betätigen Sie den Bremshebel/das Bremspedal nicht, wenn die Bremsbeläge nicht eingebaut sind. Die Bremskolben lassen sich nicht ohne Weiteres zurückschieben und Bremsflüssigkeit kann austreten.

WARNUNG

Wenn nur einer der beiden Bremsbeläge ausgewechselt wird, kann dies zu ungleichmäßiger Bremswirkung führen und die Unfallgefahr erhöhen.

Wechseln Sie die beiden Bremsbeläge immer zusammen aus.

HINTERRADBREMSPEDAL- POSITION

Die Position des Hinterradbremspedals muss immer richtig eingestellt sein, da sonst die Bremsbeläge auch in Normalstellung des Pedals an der Bremsscheibe reiben, wodurch die Beläge und die Scheibe beschädigt werden.

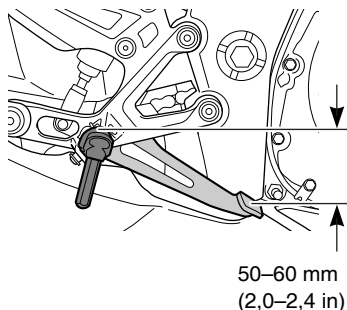

Das Bremspedal muss 50–60 mm (2,0–2,4 in) tiefer liegen als die Oberseite der Fußraste.

ZUR BEACHTUNG: Wenn die Position des Bremspedals nicht stimmt, lassen Sie sie von Ihrem Suzuki-Händler einstellen, da hier ein Anzugsdrehmoment beachtet werden muss.

HINWEIS

Wenn das Bremspedal falsch eingestellt ist, reiben die Bremsbeläge möglicherweise ständig an der Bremsscheibe, wodurch die Beläge und die Scheibe beschädigt werden können.

Befolgen Sie die Schritte in diesem Abschnitt, um das Bremspedal richtig einzustellen.

HINTERRADBREMSLICHT- SCHALTER

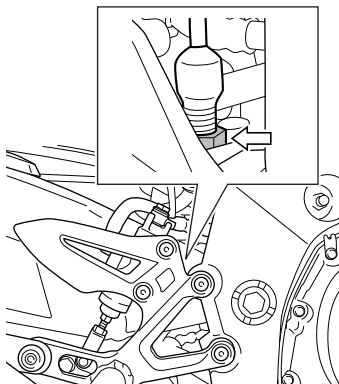

Um den Bremslichtschalter einzustellen, halten Sie das Schaltergehäuse fest und drehen Sie den Einsteller so, dass das Bremslicht bei Betätigung des Bremspedals kurz vor dem Druckpunkt aufleuchtet.

WARNUNG

Bedenken Sie, dass die Reifen die entscheidende Verbindung zwischen Motorrad und Straße bilden. Die Nichtbeachtung der nachstehenden Vorsichtsmaßnahmen kann zu einem Unfall wegen eines Reifenversagens führen.

- Prüfen Sie Zustand und Fülldruck der Reifen vor jeder Fahrt; korrigieren Sie erforderlichenfalls den Fülldruck.
- Vermeiden Sie ein Überladen des Motorrads.
- Ein Reifen, der bis zur Verschleißgrenze abgenutzt ist, bzw. bei dem Schäden wie Einschnitte oder Risse vorliegen, muss ausgewechselt werden.
- Verwenden Sie stets Reifen der in diesem Fahrerhandbuch vorgeschriebenen Größen und Typen.
- Wuchten Sie das Rad nach jeder Reifenmontage aus.
- Lesen Sie diesen Abschnitt des Fahrerhandbuchs sorgfältig.

WARNUNG

Die Reifen müssen unbedingt richtig eingefahren werden, um Rutschen und einem Verlust der Kontrolle über das Fahrzeug, und damit Unfallgefahr, vorzubeugen.

Fahren Sie mit neuen Reifen besonders vorsichtig. Fahren Sie die Reifen ein, wie im Abschnitt **EINFAHREN** dieses Handbuchs beschrieben. Meiden Sie während der ersten 160 km (100 Meilen) starkes Beschleunigen, starke Schräglage und starkes Bremsen.

REIFENDRUCK UND ZULADUNG

Es ist stets für die richtigen Reifendrucke zu sorgen, und die Reifentragfähigkeit muss ebenfalls beachtet werden. Überlastung der Reifen kann zu Reifenversagen und zu einem Verlust der Kontrolle über das Fahrzeug führen.

Prüfen Sie den Reifendruck täglich vor dem ersten Fahrtantritt. Vergewissern Sie sich anhand der nachstehenden Tabelle, dass der Druck für die Fahrzeugbeladung angemessen ist. Der Reifendruck sollte nur vor der Fahrt geprüft und eingestellt werden, denn während der Fahrt erwärmen sich die Reifen und die Fülldrücke nehmen zu. Druckmessungen nach einer Fahrt, d. h. bei warmen Reifen, würden also höhere Werte ergeben.

Reifen mit unzureichendem Fülldruck erschweren die Kurvenfahrt und tendieren zu raschem Verschleiß. Ein zu hoher Reifenfülldruck bewirkt, dass nur ein Teil des Profils die Straße berührt, wodurch Rutschen und Verlust der Kontrolle über das Fahrzeug verursacht werden können.

Reifenfülldruck, kalt

LAST REIFEN	SOLO- BETRIEB	SOZIUS- BETRIEB
VORN	250 kPa 2,50 kgf/cm ² 36 psi	250 kPa 2,50 kgf/cm ² 36 psi
HINTEN	290 kPa 2,90 kgf/cm ² 42 psi	290 kPa 2,90 kgf/cm ² 42 psi

ZUR BEACHTUNG: Wenn Sie ein Absinken des Reifendrucks feststellen, prüfen Sie den Reifen auf eingefahrene Gegenstände, wie z. B. Nägel, oder auf eine beschädigte Radfelge. Schlauchlose Reifen können bei Durchlöcherung den Druck langsam verlieren.

REIFENZUSTAND UND REIFENTYP

Richtiger Reifenzustand und richtiger Reifentyp sind für das Fahrverhalten des Fahrzeugs von ausschlaggebender Bedeutung. Einschnitte oder Risse in den Reifen können zu Reifenversagen und zu einem Verlust der Kontrolle über das Fahrzeug führen. Abgenutzte Reifen können leicht durchlöchert werden und stellen somit eine Sicherheitsgefahr dar. Reifenabnutzung beeinträchtigt auch das Reifenprofil und verändert die Handling-Eigenschaften des Fahrzeugs.

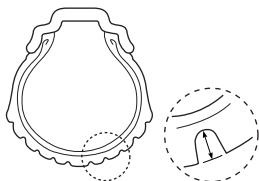

Kontrollieren Sie den Zustand der Reifen vor jeder Fahrt. Wenn ein Reifen sichtbare Anzeichen einer Beschädigung aufweist, wie z. B. Risse oder Einschnitte, bzw. wenn die Profiltiefe beim Vorderreifen 1,6 mm (0,06 in) und beim Hinterreifen 2,0 mm (0,08 in) unterschreitet, ist der Reifen auszuwechseln.

ZUR BEACHTUNG: Diese Verschleißgrenzen werden erreicht, bevor die in den Reifen eingelassenen Verschleißindikatoren mit der Straße in Kontakt kommen.

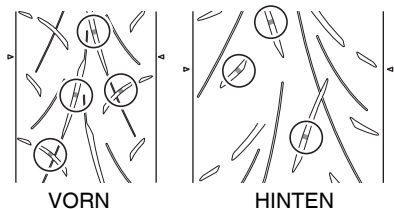

ZUR BEACHTUNG: Die Markierung „Δ“ zeigt die Stelle an, wo die Verschleißindikatoren im Reifen eingelassen sind. Wenn der Verschleißindikator dieselbe Höhe besitzt wie die Reifenoberfläche, ist die Verschleißgrenze des Reifens erreicht.

Als Austauschreifen ist unbedingt ein Reifen der Größe und des Typs, wie unten angegeben, zu verwenden. Gebrauch anderer Reifen kann das Handling beeinträchtigen und sogar zu einem Verlust der Kontrolle über das Fahrzeug führen.

	VORN	HINTEN
GRÖßE	120/70ZR17M/C (58W)	190/50ZR17M/C (73W)
TYP	DUNLOP Roadsport2 M	DUNLOP Roadsport2 M

Nach Reparatur eines beschädigten Reifens oder nach einem Reifenwechsel muss das Rad ausgewuchtet werden. Die Räder müssen immer richtig ausgewuchtet sein, um schlechten und veränderlichen Reifenkontakt zur Fahrbahn sowie ungleichmäßigen Reifenabrieb zu vermeiden.

⚠ WARNUNG

Ein nicht fachgerecht reparierter, montierter oder ausgewuchteter Reifen kann zu einem Verlust der Kontrolle über das Motorrad und einem Unfall oder zu einer Verkürzung der Lebensdauer des Reifens führen.

- Das Reparieren, Wechseln und Auswuchten von Reifen sollten Sie Ihrem Suzuki-Händler oder qualifiziertem Fachpersonal überlassen, da für diese Arbeiten spezielle Werkzeuge und Erfahrung erforderlich sind.
- Reifen sind in der durch Pfeile an der Seitenwand jedes Reifens angezeigten Laufrichtung zu montieren.

⚠ WARNUNG

Wenn nachstehende Anweisungen für schlauchlose Reifen nicht beachtet werden, kann ein Unfall durch Reifenversagen verursacht werden. Schlauchlose Reifen erfordern andere Wartungsverfahren als Schlauchreifen.

- Schlauchlose Reifen benötigen eine luftdichte Abdichtung zwischen Reifenwulst und Radfelge. Zum Abziehen und Aufziehen von Reifen müssen spezielle Reifenmontierhebel und Felgenschutzvorrichtungen oder eine Spezial-Reifenmontagemaschine verwendet werden, um Reifen- bzw. Felgenbeschädigungen zu vermeiden, die einen undichten Sitz verursachen könnten.

- Zur Reparatur von Löchern in schlauchlosen Reifen wird der Reifen abgenommen und ein Reparaturpflaster von der Innenseite her angebracht.
- Verwenden Sie zur Reparatur eines Lochs keinen externen Reparaturpfropfen, da sich der Pfropfen wegen der Zentrifugalkräfte des Motorradreifens bei Kurvenfahrten lösen kann.
- Fahren Sie nach einer Reifenreparatur während der ersten 24 Stunden nicht schneller als 80 km/h (50 mph) und danach nie schneller als 130 km/h (80 mph). Auf diese Weise wird ein übermäßiger Wärmehaufbau vermieden, welcher zu einem Versagen der Reparaturstelle und damit zu einem Luftdruckverlust führen könnte.
- Wenn der Reifen im Bereich der Seitenwand durchlöchert, oder wenn im Profilbereich ein größeres Loch als 6 mm (3/16 in) ist, muss der Reifen ausgetauscht werden. Derartige Reifenschäden können nicht angemessen repariert werden.

SEITENSTÄNDER-/ZÜNDKREIS- VERRIEGELUNGSSYSTEM

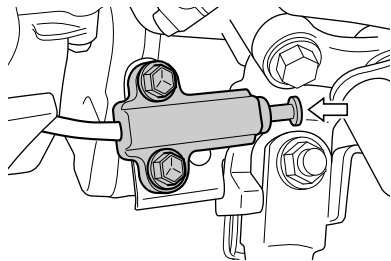

Prüfen Sie, ob das Seitenständer-/Zündkreisverriegelungssystem richtig funktioniert. Gehen Sie hierzu wie folgt vor:

1. Setzen Sie sich in normaler Fahrposition bei eingeklapptem Seitenständer auf das Motorrad.
2. Legen Sie den ersten Gang ein, halten Sie den Kupplungshebel gezogen und starten Sie den Motor.
3. Während Sie den Kupplungshebel gezogen halten, klappen Sie den Seitenständer aus.

Wenn der Motor beim Ausklappen des Seitenständers stoppt, ist das Seitenständer-/Zündkreisverriegelungssystem in Ordnung. Wenn der Motor bei ausgeklapptem Seitenständer und eingelegtem Gang weiterhin läuft, funktioniert das Seitenständer-/Zündkreisverriegelungssystem nicht richtig. Lassen Sie Ihr Motorrad in diesem Fall von einem Suzuki-Händler oder qualifiziertem Fachpersonal überprüfen.

WARNUNG

Wenn das Seitenständer-/Zündkreisverriegelungssystem nicht richtig funktioniert, kann das Motorrad auch mit ausgeklapptem Seitenständer gefahren werden. Dies kann die Kontrolle des Fahrers über das Motorrad in Linkskurven beeinträchtigen und zu einem Unfall führen.

Prüfen Sie das Seitenständer-/Zündkreisverriegelungssystem vor Fahrtantritt auf Funktionstüchtigkeit. Vergewissern Sie sich vor Fahrtantritt, dass der Seitenständer ganz eingeklappt ist.

AUSBAU DES VORDERRADS

1. Stellen Sie das Motorrad auf den Seitenständer.

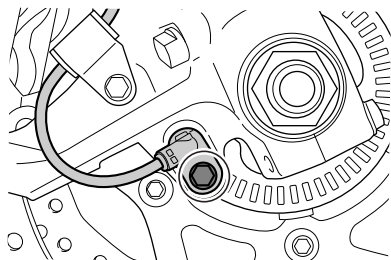

2. Nehmen Sie den Vorderraddrehzahlsensor nach Herausdrehen der Befestigungsschraube ab.



3. Nehmen Sie beide Bremssättel von den Teleskopgabeln ab, indem Sie die 2 Befestigungsschrauben ① an jedem Bremssattel herausdrehen.

ZUR BEACHTUNG: Ziehen Sie bei ausgebautem Bremssattel niemals den Vorderradbremshel. Die Bremsbeläge lassen sich nur sehr schwer in den Bremssattel zurückdrücken und Bremsflüssigkeit kann auslaufen.

HINWEIS

Durch falsches Hochbocken kann die Verkleidung oder der Ölfilter beschädigt werden.

Setzen Sie den Heber zum Hochbocken des Motorrads nicht am unteren Teil der Verkleidung oder am Ölfilter an.

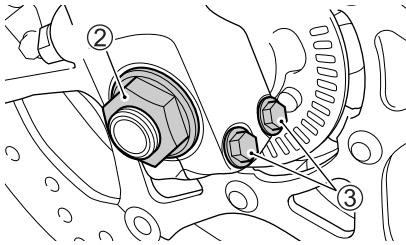

- Schrauben Sie die Achsmutter ② ab.
- Lösen Sie die Achshalterschrauben ③.

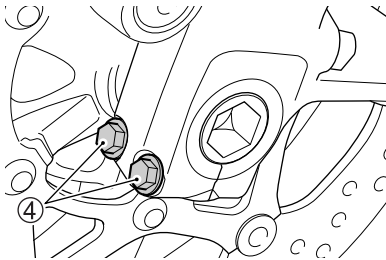

- Lösen Sie die Achshalterschrauben ④.
- Setzen Sie einen Montageständer oder eine gleichwertige Vorrichtung unter die Schwinge, um das Fahrzeugheck zu stabilisieren.
- Setzen Sie vorsichtig einen Heber unter das Auspuffrohr und heben Sie das Motorrad an, bis das Vorderrad leicht vom Boden abgehoben ist.

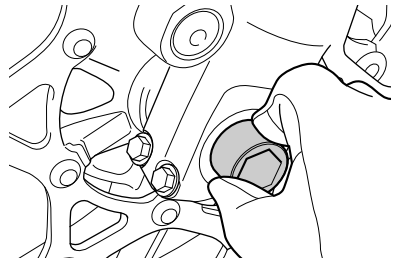

- Ziehen Sie die Achse heraus.

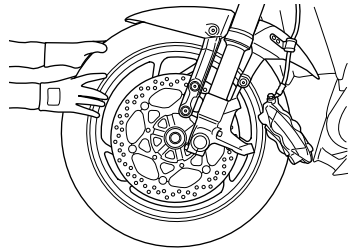

- Schieben Sie das Vorderrad nach vorn.
- Bringen Sie das neue Rad in Position, und schieben Sie die Achswelle ein.
- Nehmen Sie den Heber und den Montageständer ab.

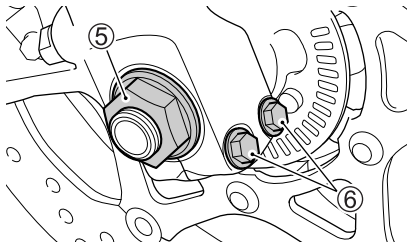

13. Halten Sie die Welle und ziehen Sie die Mutter ⑤ mit dem vorgeschriebenen Anzugsdrehmoment fest.
14. Ziehen Sie die Achshalterschrauben ⑥ mit dem vorgeschriebenen Anzugsdrehmoment fest.
15. Bewegen Sie die Lenkung einige Male auf und ab, damit die Achswelle satt aufliegt.



16. Ziehen Sie die Achshalterschrauben ⑦ mit dem vorgeschriebenen Anzugsdrehmoment fest.
17. Bringen Sie die Bremssättel wieder an.
18. Betätigen Sie nach dem Einbau des Rads einige Male die Bremse, um den richtigen Bremshebelhub wieder herzustellen.

⚠ WARNUNG

Wenn die Bremsbeläge nach dem Einbau des Rads nicht in die richtige Position gebracht werden, kann dies zu schlechter Bremsleistung und zu einem Unfall führen.

Vor Fahrtantritt „pumpen“ Sie einige Male mit dem Bremshebel, sodass die Bremsbeläge gegen die Bremsscheiben gedrückt werden, der richtige Bremshebelhub wieder hergestellt und jegliche Schwammigkeit beseitigt wird. Vergewissern Sie sich auch, dass sich das Rad frei drehen kann.

⚠ WARNUNG

Ein Einbau des Vorderrads in falscher Richtung kann gefährlich sein. Der Reifen für dieses Motorrad hat eine vorgegebene Laufrichtung. Darum kann das Handling dieses Motorrads beeinträchtigt werden, wenn das Rad falsch eingebaut wird.

Bauen Sie das Vorderrad so ein, dass sich der Reifen entsprechend dem Pfeil an der Seitenwand des Reifens in der vorgeschriebenen Richtung dreht.

WARNUNG

Wenn die Schrauben und Muttern nicht richtig angezogen sind, kann sich das Rad lösen, wodurch ein Unfall verursacht werden kann.

Vergewissern Sie sich, dass die Schrauben und Muttern mit dem vorgeschriebenen Anzugsdrehmoment angezogen sind. Wenn Sie keinen Drehmomentschlüssel zur Verfügung haben oder nicht damit umgehen können, lassen Sie die Festigkeit der Schrauben und Muttern von Ihrem Suzuki-Händler prüfen.

Vorderachsmutter-
Anzugsdrehmoment:
100 Nm (10,0 kgf-m, 72,5 lb-ft)

Vorderachshalterschrauben-
Anzugsdrehmoment:
23 Nm (2,3 kgf-m, 16,5 lb-ft)

Anzugsdrehmoment für
Vorderradbremssattel-
Befestigungsschraube:
39 Nm (3,9 kgf-m, 28,0 lb-ft)

AUSBAU DES HINTERRADS

VORSICHT

An einem heißen Auspufftopf kann man sich verbrennen.

Warten Sie mit dem Abnehmen der Achsmutter, bis sich der Auspufftopf abgekühlt hat.

HINWEIS

Wenn das Hinterrad ohne Verwendung eines Montageständers ausgebaut wird, kann das Motorrad umfallen und beschädigt werden.

Versuchen Sie nicht, das Hinterrad am Straßenrand auszubauen. Bauen Sie das Hinterrad nur an einem dazu entsprechend ausgerüsteten Arbeitsplatz unter Verwendung eines Montageständers aus.

1. Stellen Sie das Motorrad auf den Seitenständer.

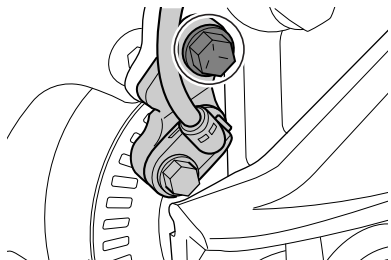

2. Nehmen Sie die Halterung des Hinterraddrehzahlsensors durch Herausdrehen der Befestigungsschraube ab.

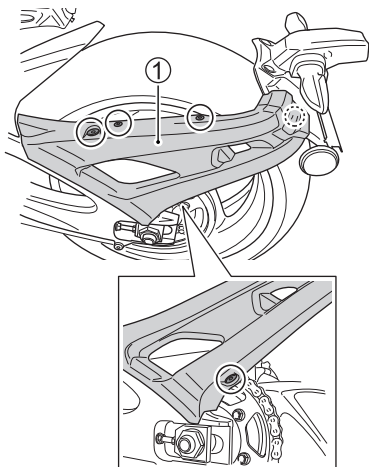

3. Entfernen Sie die Schrauben und die Befestigungsteile. Lösen Sie die Haken, und nehmen Sie die Abdeckung des Heckfenders (1) ab.

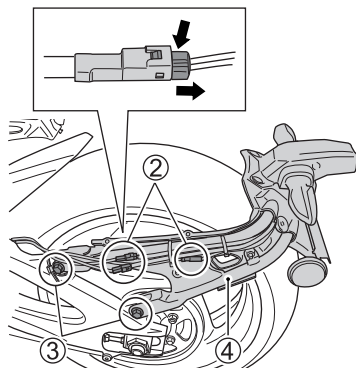

4. Trennen Sie die drei Steckverbinder (2).
5. Entfernen Sie die Schrauben des Heckfenders (3) und nehmen Sie den Heckfender (4) ab.

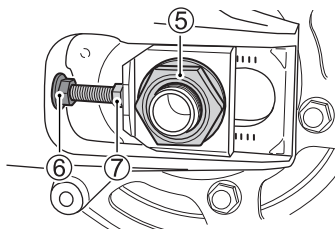

6. Schrauben Sie die Achsmutter (5) ab.
7. Setzen Sie einen Montageständer oder eine gleichwertige Stütze unter die Schwinge, um das Hinterrad leicht vom Boden abzuheben.
8. Lösen Sie die Sicherungsmuttern (6), rechts und links. Drehen Sie die Ketteneinstellschrauben (7), rechts und links, im Uhrzeigersinn.

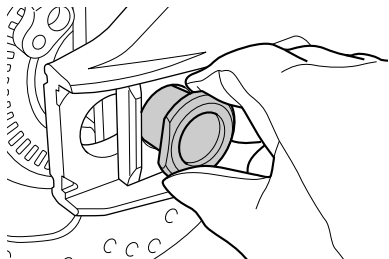

9. Ziehen Sie die Achse heraus.

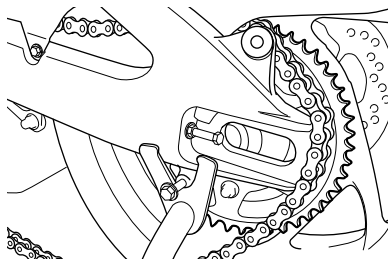

10. Während das Rad nach vorn geschoben ist, nehmen Sie die Kette vom Kettenrad ab.

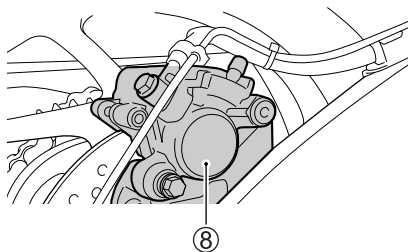

11. Nehmen Sie die Hinterrad-Bremsattelbaugruppe ⑧ ab.

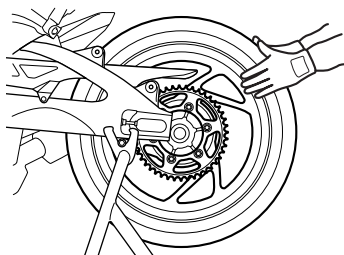

12. Ziehen Sie die Hinterradbau-
gruppe nach hinten.

*ZUR BEACHTUNG: Drücken Sie bei
ausgebautem Hinterrad niemals auf
das Hinterradbremspedal. Die Brems-
beläge können sonst nicht ohne Wei-
teres in die Bremsattelbaugruppe
zurückgedrückt werden.*

13. Zum Wiedereinbauen des Rads
kehren Sie das oben beschrie-
bene Verfahren sinngemäß um.

14. Stellen Sie den Kettendurchhang
ein.

15. Nach Anbringen des Rads betäti-
gen Sie die Bremse einige Male
und kontrollieren Sie, ob sich das
Rad frei dreht.

WARNUNG

Nicht ordnungsgemäßes Einstellen der Antriebskette und Festziehen von Schrauben sowie Muttern können zu einem Unfall führen.

- Nach Einbau des Hinterrads stellen Sie die Antriebskette wie im Abschnitt **EINSTELLEN DER ANTRIEBSKETTE** beschrieben ein.
- Ziehen Sie Schrauben und Muttern mit den vorgeschriebenen Anzugsdrehmomenten fest. Wenn Sie sich bezüglich des richtigen Verfahrens nicht sicher sind, lassen Sie diese Arbeit von einem Suzuki-Händler oder qualifiziertem Fachpersonal ausführen.

Hinterachsmutter-
Anzugsdrehmoment:
100 Nm (10,0 kgf-m, 72,5 lb-ft)

Anzugsdrehmoment der Schrauben
des Heckfenders:
55 Nm (5,5 kgf-m, 40,0 lb-ft)

WARNUNG

Wenn die Bremsbeläge nach dem Einbau des Rads nicht in die richtige Position gebracht werden, kann dies zu schlechter Bremsleistung und zu einem Unfall führen.

Vor Fahrtantritt „pumpen“ Sie einige Male mit dem Bremspedal, sodass die Bremsbeläge gegen die Bremsscheiben gedrückt werden, der richtige Bremspedalhub wieder hergestellt und jegliche Schwammigkeit beseitigt wird. Vergewissern Sie sich auch, dass sich das Rad frei drehen kann.

LICHTANLAGE

Dieses Motorrad ist vollständig mit LED-Leuchtmitteln ausgestattet. Da LED-Leuchtmittel in den Scheinwerfern integriert sind, lassen sich die LED-Lampen nicht einzeln wechseln. Wenn sich eine der LED-Leuchten nicht einschalten lässt, wenden Sie sich an Ihren Suzuki-Händler.

SCHEINWERFEREINSTELLUNG

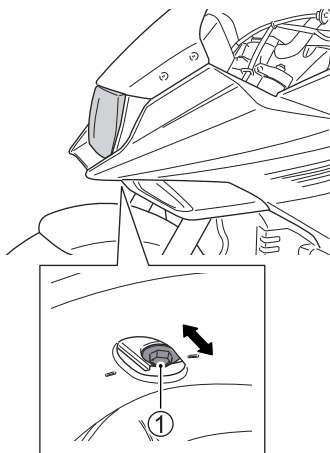

Der Scheinwerferstrahl kann bei Bedarf in der Vertikalen eingestellt werden. Lösen Sie die Einstellschraube des Scheinwerfers ①. Zur Scheinwerferereinstellung bewegen Sie den Scheinwerfer nach vorn oder hinten.

SICHERUNGEN

Wenn ein elektrisches Teil des Motorrads nicht mehr funktioniert, sollten Sie zunächst kontrollieren, ob eine Sicherung durchgebrannt ist. Sicherungen in den elektrischen Schaltkreisen des Motorrads schützen diese vor Überlastung.

Wenn eine Sicherung durchgebrannt ist, muss die elektrische Störung identifiziert und behoben werden, bevor die durchgebrannte Sicherung durch eine neue ersetzt wird. Bezüglich einer Überprüfung und Reparatur der elektrischen Anlage setzen Sie sich bitte mit Ihrem Suzuki-Händler in Verbindung.

WARNUNG

Ersetzen einer Sicherung durch eine Sicherung mit falscher Amperezahl oder durch ein Ersatzmittel wie Aluminiumfolie oder Draht kann eine schwere Beschädigung der elektrischen Anlage und sogar einen Brand verursachen. Eine durchgebrannte Sicherung ist stets durch eine Sicherung mit derselben Amperezahl zu ersetzen.

Wenn die neue Sicherung nach kurzer Zeit ebenfalls durchbrennt, wurde die elektrische Störung unter Umständen nicht behoben. Lassen Sie das Motorrad unverzüglich von Ihrem Suzuki-Händler überprüfen.

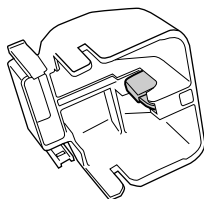
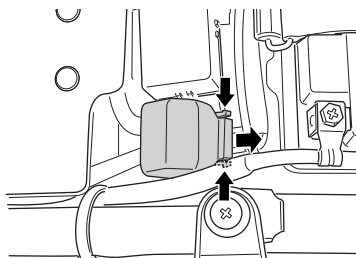

Die Hauptsicherung befindet sich unter dem Sitz. Um Zugang zur Sicherung zu erhalten, nehmen Sie den Sitz gemäß Beschreibung im Abschnitt SITZSCHLOSS UND HELMHALTER ab. Im Sicherungskastendeckel befindet sich eine 30 A Reservesicherung.

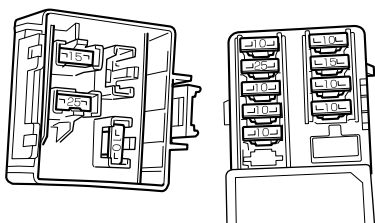

Die Sicherungen befinden sich unter dem Sitz. Im Sicherungskasten befinden sich drei Reservesicherungen (je eine Sicherung mit 25 A, 15 A und 10 A).

SICHERUNGSLISTE

- 30 A MAIN-Sicherung (Hauptsicherung) schützt alle elektrischen Schaltungen.
- 10 A HEAD-HI-Sicherung schützt Fernlicht und Tachometer.
- 10 A HEAD-LO-Sicherung schützt das Abblendlicht.
- 10 A IGNITION-Sicherung schützt das ABS-System, Kühllüfterrelais, Zündspulen, Starterrelais, Kraftstoffpumpenrelais, Magnetventil, ECM, Lambda-Sonde, Seitenständerrelais, Diebstahlsicherung (sofern vorhanden) und Spülmagnetventil der Tankentlüftung (sofern vorhanden).
- 10 A SIGNAL-Sicherung schützt Tachometer, Blinker, Kennzeichenleuchte, Bremsleuchte, Schlussleuchte und Positionsleuchten.
- 10 A PARK-Sicherung schützt Tachometer, Blinker, Kennzeichenleuchte, Schlussleuchte und Positionsleuchten.
- 10 A FUEL-Sicherung schützt Tachometer, Kraftstoffeinspritzventile, Kraftstoffpumpe und ECM.
- 15 A FAN-Sicherung schützt den Kühllüftermotor.
- 25 A ABS MOTOR-Sicherung schützt das ABS-System.
- 10 A ABS VALVE-Sicherung schützt das ABS-System.

ANBRINGEN DER LENKSTANGE

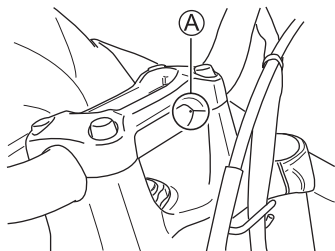

Richten Sie die Körnermarkierung an der Lenkstange auf die Passfläche **A** aus.

KATALYSATOR

Der Katalysator hat die Aufgabe, Schadstoffe im Abgas des Motorrads zu minimieren. Mit Katalysatoren ausgestattete Motorräder dürfen nicht mit verbleitem Benzin betrieben werden, da Blei die schadstoffreduzierenden Bestandteile des Katalysatorsystems deaktiviert.

Unter normalen Gebrauchsbedingungen und bei Betrieb mit bleifreiem Benzin muss der Katalysator während der gesamten Lebensdauer des Motorrads nicht ausgewechselt werden. Er bedarf auch keiner speziellen Wartung. Es ist jedoch sehr wichtig, dass der Motor stets richtig eingestellt ist. Fehlzündungen wegen eines falsch eingestellten Motors können eine Überhitzung des Katalysators verursachen. Dies kann zu einem dauerhaften Wärmeschaden des Katalysators und anderer Bauteile des Motorrads führen.

⚠️ WARNUNG

Wenn Sie das Motorrad in der Nähe von brennbarem Material, z. B. trockenem Gras und trockenen Blättern, parken oder Sie den Motor an solchen Stellen laufen lassen, kann dieses mit dem Katalysator oder anderen heißen Auspuffbauteilen in Berührung kommen. Hierdurch kann ein Brand verursacht werden.

Parken Sie Ihr Fahrzeug nicht in der Nähe von brennbarem Material und lassen Sie den Motor an solchen Stellen nicht laufen.

HINWEIS

Falscher Betrieb des Motorrads kann Katalysator- und andere Motorradschäden verursachen.

Um eine Beschädigung des Katalysators und diesbezüglicher Bauteile zu vermeiden, sollten Sie folgende Vorkehrungen treffen:

- Halten Sie den Motor stets in einem guten Betriebszustand.
- Im Falle einer Motorstörung, insbesondere bei Fehlzündungen oder offensichtlichem Leistungsverlust, halten Sie das Motorrad an, stellen Sie den Motor ab und lassen Sie das Motorrad umgehend warten.
- Stellen Sie den Motor nicht ab bzw. unterbrechen Sie die Zündung nicht, wenn ein Gang eingelegt und das Motorrad in Bewegung ist.
- Versuchen Sie nicht, den Motor durch Anschieben des Motorrads oder durch Bergabrollen zu starten.
- Lassen Sie den Motor nicht im Leerlauf drehen, wenn ein Zündkabel abgetrennt oder ausgebaut ist, wie z. B. bei einem Diagnosetest.
- Lassen Sie den Motor nicht längere Zeit im Leerlauf drehen, wenn er nicht rund läuft oder andere Funktionsstörungen vorliegen.
- Sorgen Sie dafür, dass der Kraftstofftank nie ganz leer wird.

DIAGNOSESTECKER

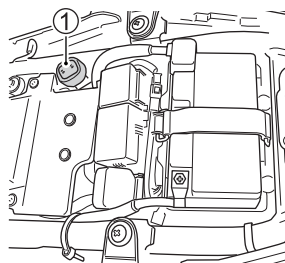

Der Diagnosestecker ① befindet sich unter dem Sitz.

ZUR BEACHTUNG: Der Diagnosestecker wird von Ihrem Suzuki-Händler oder qualifiziertem Fachpersonal verwendet.



FEHLERBEHEBUNG

PRÜFUNG DER KRAFTSTOFFVERSORGUNG	7-2
PRÜFUNG DER ZÜNDANLAGE	7-3
MOTOR STIRBT AB	7-3

FEHLERBEHEBUNG

Diese Anleitung zur Fehlerbehebung soll Ihnen helfen, die Ursachen der am häufigsten auftretenden Störungen zu finden.

HINWEIS

Unsachgemäße Reparaturen oder Einstellungen können das Motorrad beschädigen, anstatt es in Ordnung zu bringen. Derartige Schäden können von der Garantie ausgeschlossen sein.

Wenn Sie sich über die genaue Vorgehensweise nicht sicher sind, sollten Sie sich an Ihren Suzuki-Händler wenden.

Wenn der Motor nicht anspringt, prüfen Sie die folgenden Punkte, um die Ursache zu identifizieren.

PRÜFUNG DER KRAFTSTOFFVERSORGUNG

Wenn das Multifunktionsdisplay „FI“ anzeigt und die Störungsanzeigelampe aufleuchtet, deutet dies auf ein Problem im Kraftstoffeinspritzsystem hin. Bringen Sie Ihre Maschine zur Überprüfung zu einem Suzuki-Händler. Eine Erläuterung für die Störungsanzeigelampe finden Sie im Abschnitt „INSTRUMENTENTAFEL“.

PRÜFUNG DER ZÜNDANLAGE

Zur Durchführung einer Prüfung der Zündanlage wenden Sie sich an Ihren Suzuki-Händler.

MOTOR STIRBT AB

1. Prüfen Sie, ob noch genügend Kraftstoff im Tank ist.
2. Wenn das Multifunktionsdisplay „FI“ anzeigt und die Störungsanzeigeleuchte aufleuchtet, deutet dies auf ein Problem im Kraftstoffeinspritzsystem hin. Bringen Sie Ihre Maschine zur Überprüfung zu einem Suzuki-Händler. Eine Erläuterung für die Störungsanzeigeleuchte finden Sie im Abschnitt „INSTRUMENTENTAFEL“.
3. Prüfen Sie die Zündanlage auf Funkenaussetzer. Zur Durchführung einer Prüfung der Zündanlage wenden Sie sich bitte an Ihren Suzuki-Händler.
4. Prüfen Sie die Leerlaufdrehzahl. Die Leerlaufdrehzahl muss zwischen 1050 und 1250 U/min liegen.



EINLAGERUNG UND REINIGUNG DES MOTORRADS

EINLAGERUNG	8-2
VERFAHREN ZUR WIEDERINBETRIEBNAHME	8-3
KORROSIONSSCHUTZ	8-3
REINIGUNG DES MOTORRADS	8-4
INSPEKTION NACH DEM REINIGEN	8-7

EINLAGERUNG UND REINIGUNG DES MOTORRADS

EINLAGERUNG

Wenn das Motorrad voraussichtlich längere Zeit nicht gefahren wird, ist es dafür entsprechend vorzubereiten. Diese so genannte Einlagerung erfordert geeignete Materialien, Ausrüstungen und Fertigkeiten. Aus diesem Grund empfehlen wir, die entsprechenden Wartungsarbeiten Ihrem Suzuki-Händler zu überlassen. Wenn Sie die Maschine selbst auf die Einlagerung vorbereiten wollen, halten Sie sich an die folgenden Richtlinien:

MOTORRAD

Reinigen Sie das ganze Motorrad. Stellen Sie das Motorrad auf einem festen, ebenen Untergrund, wo es nicht umfallen kann, auf den Seitenständer.

KRAFTSTOFF

1. Füllen Sie den Kraftstofftank randvoll mit Kraftstoff, dem Kraftstoffstabilisator in der vom jeweiligen Hersteller empfohlenen Menge zugemischt wird.
2. Lassen Sie den Motor einige Minuten lang laufen, bis das stabilisierte Benzin das gesamte Kraftstoffeinspritzsystem füllt.

MOTOR

1. Lassen Sie das Motoröl vollständig ab und füllen Sie das Kurbelgehäuse mit frischem Motoröl ganz bis zur Einfüllöffnung nach.
2. Decken Sie den Luftfiltereinlass und den Endtopfauslass mit öligen Lappen ab, um Eindringen von Feuchtigkeit zu verhindern.

ZUR BEACHTUNG: Wegen der Methode zum Schutz des Motorinneren wenden Sie sich bitte an Ihren Suzuki-Händler.

BATTERIE

1. Bauen Sie die Batterie aus dem Motorrad aus, wie im Abschnitt BATTERIE beschrieben.
2. Reinigen Sie die Außenseite der Batterie mit einer milden Seifenlösung. Beseitigen Sie jegliche Korrosion von den Klemmen und Kabeln.
3. Lagern Sie die Batterie in einem frostfreien Raum.

REIFEN

Füllen Sie die Reifen auf normalen Druck auf.

AUßEN

- Sprühen Sie alle Kunststoff- und Gummiteile mit einem Gummipflegemittel ein.
- Sprühen Sie blanke Metallflächen mit einem Rostschutzmittel ein.
- Beschichten Sie lackierte Flächen mit Autowachs.

WARTUNG WÄHREND EINLAGERUNG

Laden Sie die Batterie einmal pro Monat nach, wie im Abschnitt BATTERIE beschrieben. Wenn Sie die Batterie nicht selbst laden können, wenden Sie sich an Ihren Suzuki-Händler.

VERFAHREN ZUR WIEDERINBETRIEBNAHME

1. Reinigen Sie das ganze Motorrad.
2. Entfernen Sie ölige Lappen vom Luftfiltereinlass und Auspufftopf-auslass.
3. Lassen Sie das Motoröl ganz ab. Bauen Sie einen neuen Ölfilter ein und füllen Sie den Motor mit frischem Öl, wie in diesem Handbuch beschrieben.
4. Bringen Sie die Batterie wieder an, wie im Abschnitt BATTERIE beschrieben.
5. Vergewissern Sie sich, dass das Motorrad richtig geschmiert ist.
6. Führen Sie die PRÜFUNG VOR FAHRTANTRITT durch, wie in diesem Handbuch beschrieben.
7. Starten Sie das Motorrad, wie in diesem Handbuch beschrieben.

KORROSIONSSCHUTZ

Es ist wichtig, dass Sie Ihr Motorrad gut pflegen, um es vor Korrosion zu schützen und viele Jahre lang wie neu aussehen zu lassen.

Wichtige Information zu Korrosion

Gewöhnliche Ursachen von Korrosion:

- Ansammlung von Streusalz, Schmutz, Feuchtigkeit oder Chemikalien an schwer zugänglichen Stellen.
- Absplitterungen, Kratzer und alle Beschädigungen an behandelten oder lackierten Metalloberflächen durch kleine Unfälle oder Einwirkungen von Steinen und Splitt.

Streusalz, Seeluft, industrielle Luftverschmutzung und hohe Luftfeuchtigkeit tragen zur Korrosion bei.

So können Sie zur Verhütung von Korrosion beitragen

- Waschen Sie Ihr Motorrad regelmäßig, mindestens einmal im Monat. Halten Sie Ihr Motorrad so sauber und trocken wie möglich.
- Entfernen Sie Ablagerungen von Fremdmaterialien. Fremdmaterialien, wie Streusalz, Chemikalien, Straßenöl oder -teer, Baumharz, Vogelkot und Industriestaub, können die Oberflächen Ihres Motorrads angreifen. Entfernen Sie derartige Ablagerungen so schnell wie möglich. Wenn sich diese Ablagerungen schlecht abwaschen lassen, brauchen Sie eventuell ein zusätzliches Reinigungsmittel. Folgen Sie den Anweisungen des Herstellers bei Verwendung solcher Spezialreiniger.

- Reparieren Sie beschädigte Oberflächen so schnell wie möglich. Untersuchen Sie Ihr Motorrad sorgfältig auf schadhafte Lackstellen. Falls Sie Absplitterungen oder Kratzer im Lack finden, bessern Sie diese Stellen sofort mit Ausbesserungslack aus, um Korrosion im Ansatz zu unterbinden. Falls Absplitterungen oder Kratzer bis auf das blanke Metall durchgehen, lassen Sie die Reparatur von einem Suzuki-Händler ausführen.
- Stellen Sie Ihr Motorrad in einer trockenen, gut belüfteten Umgebung ab. Wenn Sie Ihr Motorrad in der Garage waschen oder wenn Sie es häufig in nassem Zustand innen parken, kann Ihre Garage feucht werden. Die hohe Luftfeuchtigkeit kann Korrosion verursachen oder beschleunigen. Ein nasses Motorrad kann selbst in einer beheizten Garage korrodieren, wenn die Lüftung schlecht ist.
- Decken Sie Ihr Motorrad ab. Die Farben von Lackierung, Plastikteilen und Instrumententafeln können ausbleichen, wenn sie starker Sonneneinstrahlung ausgesetzt werden. Indem Sie Ihr Motorrad mit einer hochwertigen, atmungsaktiven Motorradhaube abdecken, können Sie die Oberflächen vor schädlichen UV-Strahlen im Sonnenlicht schützen und die Menge der Staub- und Luftverschmutzungspartikel verringern, die sich auf der Oberfläche ablagern. Ihr Suzuki-Händler kann Ihnen bei der Auswahl einer geeigneten Haube für Ihr Motorrad helfen.

REINIGUNG DES MOTORRADS

WASCHEN DES MOTORRADS

Beim Waschen des Motorrads beachten Sie die folgenden Anweisungen:

1. Spülen Sie Schmutz und Schlamm mit fließendem Wasser vom Motorrad ab. Sie können einen weichen Schwamm oder eine Bürste verwenden. Verwenden Sie keine harten Materialien, die den Lack verkratzen können.
2. Waschen Sie das ganze Motorrad mit einem milden Reinigungsmittel oder mit einem Autowaschmittel mit einem Schwamm oder weichen Tuch. Der Schwamm oder das Tuch sollte häufig in die Seifenlösung getaucht werden.

ZUR BEACHTUNG: Nach einer Fahrt auf mit Streusalz behandelten Straßen oder entlang einer Meeresküste sollten Sie das Motorrad unverzüglich mit kaltem Wasser abwaschen. Verwenden Sie in diesem Fall unbedingt kaltes Wasser, da warmes Wasser die Korrosion beschleunigen kann.

ZUR BEACHTUNG: Achten Sie dabei darauf, dass auf die folgenden Stellen kein Wasser gelangt:

- Zündschalter
- Zündkerzen
- Tankdeckel
- Kraftstoffeinspritzsystem
- Hauptbremszylinder
- Gaszugmanschetten

HINWEIS

Hochdruckwaschanlagen, wie z. B. bei Münz-Autowaschanlagen, können Teile Ihres Motorrads wegen des verwendeten hohen Arbeitsdrucks beschädigen. Dies kann zu Rostbildung, Korrosion und erhöhter Abnutzung führen. Auch Teilereiniger können Bauteile des Motorrads angreifen.

Benutzen Sie zum Reinigen Ihres Motorrads keine Hochdruckwaschanlagen. Drosselgehäuse und Kraftstoffeinspritzsensoren dürfen nicht mit Teilereiniger behandelt werden.

3. Nachdem Sie Schmutz vollständig beseitigt haben, spülen Sie das Reinigungsmittel mit fließendem Wasser ab.
4. Nach dem Abspülen wischen Sie das Motorrad mit einem feuchten Lederlappen oder Tuch ab, und lassen Sie es dann im Schatten trocknen.
5. Kontrollieren Sie Lackflächen sorgfältig auf Beschädigungen. Wenn Sie Beschädigungen feststellen, besorgen Sie sich einen Ausbesserungslack und nehmen Sie die Ausbesserungen wie folgt vor:
 - a. Reinigen Sie alle beschädigten Stellen und lassen Sie diese trocknen.
 - b. Rühren Sie den Lack um, und bessern Sie die beschädigten Stellen mit einem kleinen Pinsel nach.
 - c. Lassen Sie den Lack vollständig trocknen.

ZUR BEACHTUNG: Nachdem das Motorrad gewaschen oder im Regen gefahren worden ist, kann die Scheinwerfer-Streuscheibe beschlagen sein. Der Beschlag löst sich nach dem Einschalten des Scheinwerfers allmählich auf. Beim Befreien der Scheinwerfer-Streuscheibe von Beschlag lassen Sie den Motor laufen, um eine Entladung der Batterie zu vermeiden.

HINWEIS

Verwenden Sie zum Reinigen Ihres Motorrads weder alkalische oder stark säurehaltige Mittel, Benzin, Bremsflüssigkeit, noch irgendein anderes Lösungsmittel, da Teile des Motorrads durch derartige Mittel beschädigt werden können.

Verwenden Sie zum Reinigen nur ein weiches Tuch und warmes Wasser mit einem milden Reinigungsmittel.

KUNSTSTOFFTEILE

Kunststoffteile, wie Scheinwerfer-Streuscheibe, Tachometeranzeige und Verkleidung, können leicht beschädigt werden. Reinigen Sie solche Teile zunächst mit einem Neutralreiniger oder Seifenwasser, spülen Sie sie anschließend mit Wasser und wischen Sie sie mit einem weichen Tuch ab.

WARNUNG

Legen Sie keine Gegenstände zwischen Verkleidung und Lenkung.

Andernfalls kann die Betätigung der Lenkung beeinträchtigt werden.

HINWEIS

Wenn eine der nachfolgenden Substanzen auf ein Kunststoffteil, wie Scheinwerfer-Streuscheibe oder Tachometeranzeige, aufgebracht wird, kann sie das Teil zerkratzen oder beschädigen.

- Wachsmasse
- Chemikalien wie Ölfilm entferner oder Schutzmittel
- Säurehaltige oder alkalische Reinigungsmittel
- Bremsflüssigkeit, Benzin oder organische Lösungsmittel usw.

WACHSEN DES MOTORRADS

Nachdem Sie Ihr Motorrad gewaschen haben, sollten Sie ihm nun auch Wachs und Politur gönnen, damit der Lack geschützt wird und noch besser zur Geltung kommt.

- Verwenden Sie nur Wachse und Poliermittel guter Qualität.
- Beim Wachsen und Polieren sind stets die Herstelleranweisungen der betreffenden Mittel zu beachten.

SPEZIELLE PFLEGE VON MATTACK

Behandeln Sie Mattack-Oberflächen nicht mit Poliermitteln oder Wachsen, die Poliermittel enthalten. Poliermittel verändern das Aussehen von Mattack.

Feste Wachse lassen sich von Mattack-Oberflächen eventuell nur schwer entfernen.

Mattack-Oberflächen verändern sich im Aussehen, wenn sie beim Fahren übermäßiger Reibung ausgesetzt sind oder abgerieben oder poliert werden.

INSPEKTION NACH DEM REINIGEN

Damit Ihnen Ihr Motorrad möglichst lange erhalten bleibt, sollten Sie es stets richtig schmieren, wie im Abschnitt „SCHMIERSTELLEN“ angegeben.

WARNUNG

Fahren mit nassen Bremsen kann gefährlich sein. Nasse Bremsen haben nicht dieselbe Bremskraft wie trockene. Dies kann zu einem Unfall führen.

Wenn Sie das Motorrad gewaschen haben, sollten Sie die Bremsen zunächst bei langsamer Fahrt testen. Es empfiehlt sich, die Bremsen einige Male zu betätigen, damit die Bremsbeläge durch die Reibungswärme getrocknet werden.

Führen Sie die im Abschnitt „PRÜFUNG VOR FAHRTANTRITT“ beschriebenen Verfahren durch, um möglicherweise während der letzten Fahrt entstandene Probleme erkennen zu können.



TECHNISCHE DATEN

ABMESSUNGEN UND LEERGEWICHT

Gesamtlänge	2130 mm (83,9 in)
Gesamtbreite	835 mm (32,9 in)
Gesamthöhe	1110 mm (43,7 in)
Radstand	1460 mm (57,5 in)
Bodenfreiheit	140 mm (5,5 in)
Leergewicht	215 kg (474 lb)

MOTOR

Typ	Viertakt, Flüssigkeitskühlung, DOHC
Anzahl der Zylinder	4
Bohrung	73,4 mm (2,890 in)
Hub	59,0 mm (2,323 in)
Hubraum	999 cm ³ (61,0 cu in)
Verdichtungsverhältnis	12,2 : 1
Kraftstoffsystem	Kraftstoffeinspritzung
Luftfilter	Papiereinsatz
Startersystem	Elektrisch
Schmiersystem	Nasssumpf

KRAFTÜBERTRAGUNG

Kupplung	Mehrscheiben-Nasskupplung
Getriebe	6-Gang-Dauereingriff
Schaltschema	1 abwärts, 5 aufwärts
Übersetzung primär	1,553 (73/47)
Getriebe-Übersetzungen, 1. Gang	2,562 (41/16)
2. Gang	2,052 (39/19)
3. Gang	1,714 (36/21)
4. Gang	1,500 (36/24)
5. Gang	1,360 (34/25)
6. Gang	1,269 (33/26)
Übersetzung sekundär	2,588 (44/17)
Antriebskette	RK 525GSH, 116 Glieder

FAHRGESTELL

Vorderradaufhängung	Upside-down-Telegabel, Schraubenfeder, Öldämpfung
Hinterradaufhängung	Federbein, Schraubenfeder, Öldämpfung
Teleskopgabelhub	120 mm (4,7 in)
Radfederweg, hinten	130 mm (5,1 in)
Lenkkopfwinkel	29° (links und rechts)
Wenderadius	3,4 m (11,2 ft)
Vorderradbremse	Doppelscheibenbremse
Hinterradbremse	Scheibenbremse
Vorderreifengröße	120/70ZR17M/C (58W), schlauchlos
Hinterreifengröße	190/50ZR17M/C (73W), schlauchlos

ELEKTRIK

Zündung	Elektronisch (Transistorzündung)
Zündkerze	NGK CR9EIA-9 oder DENSO IU27D
Batterie	12 V 31,0 kC (8,6 Ah)/10 HR
Generator	Drehstromgenerator
Hauptsicherung	30 A
Sicherung	10/10/10/10/10/10/15 A
ABS-Sicherung	10/25 A
Scheinwerfer	LED
Positionsleuchte	LED
Brems-/Schlussleuchte	LED
Blinkleuchte	LED
Kennzeichenleuchte	LED
Instrumententafelleuchte	LED
Leerlauf-Anzeigeleuchte	LED
Fernlicht-Anzeigeleuchte	LED
Blinker-Anzeigeleuchte	LED
Motorkühlmitteltemperatur-Anzeigeleuchte/	
Öldruck-Anzeigeleuchte	LED
Störungsanzeigeleuchte	LED
Traktionskontroll-Anzeigeleuchte	LED
Motordrehzahl-Anzeigeleuchte	
(Haupt/Neben – MAIN/SUB)	LED
ABS-Anzeigeleuchte	LED
Wegfahrsperran-Anzeigeleuchte	
(bei entsprechender Ausstattung)	LED

FÜLLMENGEN

Kraftstofftank	12,0 l (3,2/2,6 US/Imp gal)
Motoröl, Ölwechsel	2800 ml (3,0/2,5 US/Imp qt)
mit Filterwechsel	3200 ml (3,4/2,8 US/Imp qt)
Kühlmittel	2750 ml (2,9/2,4 US/Imp qt)

INDEX

- A**
ANBRINGEN DER
LENKSTANGE..... 6-50
ANFAHREN 5-4
ANHALTEN UND PARKEN 5-7
ANTRIEBSKETTE 6-27
AUFKLEBER 1-5
AUSBAU DES
HINTERRADS 6-43
AUSBAU DES
VORDERRADS 6-39, 6-40
- B**
BATTERIE 6-7
BERGFAHRTEN..... 5-6
BREMSEN 6-31
- D**
DIAGNOSESTECKER..... 6-51
- E**
EINFAHREN NEUER REIFEN 4-2
EINLAGERUNG..... 8-2
EINSTELLUNG DES GASZUGS... 6-24
EMPFEHLUNG ZU SAUER-
STOFFANGEREICHERTEN
KRAFTSTOFFEN 3-2
EMPFOHLENE MAXIMALE
MOTORDREHZAHLEN 4-2
- F**
FAHRWERKSEINSTELLUNG 2-58
- G**
GEPÄCKSCHLAUFEN..... 2-56
GERÄUSCHREDUZIERUNGS-
SYSTEM (NUR AUSTRALIEN) 1-6
- H**
HALTEN SIE DEN ERSTEN
UND WICHTIGSTEN
KUNDENDIENST EIN 4-3
HINTERRADBREMSPEDAL 2-54
HINWEISE ZUM SICHEREN
FAHREN 1-4
- I**
INSPEKTION NACH DEM
REINIGEN 8-7
INSTRUMENTENTAFEL 2-10
- K**
KATALYSATOR..... 6-50
KORROSIONSSCHUTZ..... 8-3
KRAFTSTOFFSCHLAUCH 6-17
KÜHLMITTEL 6-25
KUPPLUNG 6-25
- L**
LAGE DER SERIENNUMMERN 1-6
LAGE VON TEILEN..... 2-2
LICHTANLAGE..... 6-47
LINKE LENKERARMATUR 2-45
LUFTFILTEREINSATZ 6-10
- M**
MOTOR STIRBT AB..... 7-3
MOTORKÜHLMITTELLÖSUNG..... 3-5
MOTORLEERLAUFDREHZAHL-
KONTROLLE 6-23
MOTORÖL..... 3-3, 6-18
- O**
OKTANZAHL 3-2

P	
PRÜFUNG DER KRAFTSTOFFVERSORGUNG	7-2
PRÜFUNG DER ZÜNDANLAGE.....	7-3
PRÜFUNG VOR FAHRTANTRITT.....	4-3
R	
RECHTE LENKERARMATUR.....	2-50
REIFEN.....	6-36
REINIGUNG DES MOTORRADS....	8-4
S	
SCHALTHEBEL.....	2-54
SCHEINWERFER-EINSTELLUNG.....	6-47
SCHLÜSSEL	2-5
SCHMIERSTELLEN	6-6
SEITENSTÄNDER.....	2-57
SEITENSTÄNDER-/ZÜNDKREIS-VERRIEGELUNGSSYSTEM.....	6-39
SICHERUNGEN	6-48
SITZSCHLOSS UND HELMHALTER.....	2-55
STARTEN DES MOTORS.....	5-2
T	
TANKDECKEL.....	2-53
V	
VARIIEREN SIE DIE MOTORDREHZAHL.....	4-2
VERFAHREN ZUR WIEDERINBETRIEBNAHME	8-3
VERMEIDEN SIE KONSTANT NIEDRIGE DREHZAHLN	4-2
VERWENDUNG DES GETRIEBES	5-5
W	
WARTUNGSPLAN	6-2
WERKZEUGE.....	6-6
Z	
ZUBEHÖR UND BELADUNG.....	1-2
ZÜNDKERZE.....	6-10
ZÜNDSCHALTER.....	2-7



6-2-1 Sonnejidai, Hamakita-ku, Hamamatsu, Shizuoka 434-0046, Japan

DECLARATION OF CONFORMITY

For

CE0891

Product: Immobilizer
Model: SZ137

Technical Construction File held by
ASAHI DENSO CO., LTD.
6-2-1 Sonnejidai, Hamakita-ku,
Hamamatsu, Shizuoka, 434-0046 Japan

Notified Body - R&TTE Directive
TRAF Global
100 Frobbisher Business Park, Leigh Simon
Road,
Malvern, Worcestershire, WR14 1BX, UK

R&TTE Directive
(Article 3.1(a) Safety)

EN60065:2002+A1:2006+A.2:2010+1 (incl.A12:2011)

EN301-489-1 V1.8.1:2008

EN301-489-3 V1.4.1:2002

R&TTE Directive
(Article 3.1(b) EMC)

EN 300 330-1 V1.7.1 : 2010-02

EN 300 330-2 V1.5.1 : 2010-02

Means of Conformity

We declare under our sole responsibility that the Product (s) is conformity with the essential requirements and other relevant requirements of the Radio and Telecommunication Terminal Equipment (R&TTE) Directive (1999/5/EC).

Date of Issue: June 27, 2011

Signature of Responsible Person:

Michiyuki Suzuki
Michiyuki Suzuki
Section Chief
Engineering Department

CE0891

Herby, ASAHI DENSO CO., LTD. declares that this Immobilizer for Motor Cycle (SZ137) is in compliance with the essential requirements and other relevant provisions of Directive 1999/5/EC.

Urdeklaracjona ASAHI DENSO CO., LTD. erklærer herved, at følgende udstyr: Immobilizer for Motor Cycle (SZ137) overholder de væsentlige krav og øvrige relevante krav i direktiv 1999/5/EF.

Hiermit erkläre ASAHI DENSO CO., LTD. dass sich das Gerät Immobilizer for Motor Cycle (SZ137) in Übereinstimmung mit den grundlegenden Bestimmungen und den dazugehörigen einschlägigen Bestimmungen der Richtlinie 1999/5/EG befindet.

Käesolevaga kinnitab ASAHI DENSO CO., LTD. esadeima immobilizer for Motor Cycle (SZ137) vastavast direktiivi 1999/5/EÜ põhinõuetele ja nimetatud direktiivist tulenevatele teistele asjakohastele sätetele.

Por medio de la presente ASAHI DENSO CO., LTD declara que el Immobilizer for Motor Cycle (SZ137) cumple con los requisitos esenciales y cualesquiera otras disposiciones aplicables o exigibles de la Directiva 1999/5/CE.

ME THN ΠΑΡΟΥΣΑ ASAHI DENSO CO., LTD ΔΗΛΩΝΕΙ ΟΤΙ Immobilizer for Motor Cycle (SZ137) ΣΥΜΠΟΛΩΝΕΤΑΙ ΠΡΟΣ ΤΙΣ ΟΥΣΙΩΔΕΙΣ ΑΠΑΙΤΗΣΕΙΣ ΚΑΙ ΤΙΣ ΑΟΡΙΕΣ ΣΧΕΤΙΚΕΣ ΔΙΑΤΑΞΕΙΣ ΤΗΣ ΟΔΗΓΙΑΣ 1999/5/ΕΚ.

Par la présente ASAHI DENSO CO., LTD déclare que l'appareil Immobilizer for Motor Cycle (SZ137) est conforme aux exigences essentielles et aux autres dispositions pertinentes de la directive 1999/5/CE.

Con la presente ASAHI DENSO CO., LTD dichiara che questo immobilizer for Motor Cycle (SZ137) è conforme ai requisiti essenziali ed alle altre disposizioni pertinenti stabilite dalla direttiva 1999/5/CE.

Hierbij verklaart ASAHI DENSO CO., LTD dat het toestel immobilizer for Motor Cycle (SZ137) in overeenstemming is met de essentiële eisen en de andere relevante bepalingen van richtlijn 1999/5/EG.

ASAHI DENSO CO., LTD declara que este immobilizer for Motor Cycle (SZ137) está conforme com os requisitos essenciais e outras disposições da Directiva 1999/5/CE.

ASAHI DENSO CO., LTD. vakuuttaa läten että Immobilizer for Motor Cycle (SZ137) täyttää kaikki olennaiset ja muut tärkeät vaatimukset ja sillä koskevat direktiivin muuten ehtojen mukainen.

Härmed intygar ASAHI DENSO CO., LTD att denna Immobilizer for Motor Cycle (SZ137) står i överensstämmelse med de väsentliga egenhetskraven och övriga relevanta bestämmelser som framgår av direktiv 1999/5/EF.

Hér með lýsir ASAHI DENSO CO., LTD yfir því að Immobilizer for Motor Cycle (SZ137) er í samræmi við grunnkröflur og aðrar kröflur, sem gerlar eru í tilskipun 1999/5/EC.

ASAHI DENSO CO., LTD erklærer herved at udstyret immobilizer for Motor Cycle (SZ137) er i samsvar med de grundlæggende krav og øvrige relevante krav i direktiv 1999/5/EF.

